

**THERMOROSSI**

*Fire Lovers*

*-Wood Home Collection-*







*Fire Lovers*  
**THERMOROSSI**

- *Wood Home Collection* -

air plus  
 plus nature air  
 nature plus

## CHIC maiolica

L'ambasciatrice, un'ideale per chi ama un ambiente caldo e accogliente. Con il suo design moderno e la sua tecnologia avanzata, è la soluzione perfetta per chi cerca un camino che sia anche un'opera d'arte.



**CSTB**  
 CSTB 20000

**TECHNICAL SPECIFICATIONS:**  
 - Potenza: 10 kW  
 - Classe energetica: A  
 - Altezza: 100 cm  
 - Larghezza: 40 cm  
 - Profondità: 40 cm  
 - Peso: 100 kg

**FEATURES:**  
 - Design moderno e accogliente  
 - Tecnologia avanzata  
 - Facile da installare  
 - Manutenzione semplice

**THERMOROSI**  
 Fire Lovers

- Pellet Home Collection -



**THERMOROSI**  
 Fire Lovers

- Tech-Collection -





**I**  **THERMOROSSI**







# Since 1968 To present

- ITA** Sorta in una provincia ricca di tradizione metalmeccanica e aperta alle più innovative tecnologie, Thermorossi opera con successo da oltre 50 anni nel settore del riscaldamento fino a diventare, oggi, una tra le più affermate ed avanzate industrie europee nella produzione di stufe, termocucine e caldaie.
- DEU** Seit 50 Jahren arbeitet Thermorossi in der Heizungsbranche mit Erfolg und zählt heute als einer der namhaftesten und innovativsten Hersteller von Kaminöfen, Zentralheizungskoch-herden und Heizkesseln in Europa.
- ENG** Established in a province renowned for its metalworking traditions and open to modern technology, Thermorossi has been working with success in the heating sector for 50 years and is now one of the leading and advanced European companies in the production of stoves, central heating cookers and boilers.
- FRA** Installé depuis plus de 50 ans dans une région riche en tradition mécanique et métallurgique ouverte aux technologies les plus avancées, Thermorossi est un des leaders européens dans la production de poêles, inserts, thermo-cuisinières et chaudières, à bûches et à granulés.
- ESP** Establecida en una provincia renombrada por su tradición metalúrgica y abierta a las tecnologías más modernas, Thermorossi trabaja con éxito en el sector de la calefacción desde hace 50 años y ahora es una de las empresas europeas principales y más avanzadas en la producción de estufas, cocinas de calefacción central y calderas de leña.







Rigidi criteri costruttivi, elevati spessori della materia prima impiegata, offrono un grande accumulo termico e durata dei componenti

Hohe Produktionsstandards, hohe Qualität der Rohstoffe, garantieren lange Lebensdauer aller feuerberührten Teile und des Brenners

The strict manufacturing standards, the high quality of raw materials, grant higher heat accumulation, stable durability of the burning pot and other components

Les critères de construction rigides, les grosses épaisseurs des matériaux utilisés, offrent une grande capacité d'accumulation thermique, de stabilité dimensionnelle du brûleur, et de durée des composants

Nuestros equipos son el resultado de exigentes criterios de construcción. Ofrecemos equipos con una gran acumulación térmica, estabilidad dimensional del quemador y durabilidad de los componentes

Easy Cleaning



Il grande cassetto cenere e le adeguate ispezioni per la pulizia semplificano la manutenzione mantenendo l'efficienza ai massimi livelli

Der große Ascheauffang sowie die leicht zugänglichen Reinigungsöffnungen machen die Reinigung des Gerätes viel einfacher und komfortabler, wodurch die Effizienz des Gerätes hoch gehalten wird

The wide ash pan and the obvious inspection points make maintenance easier keeping the efficiency at highest levels. Simple periodic maintenance

Le grand tiroir des cendres et les inspections de nettoyage pratiques simplifient l'entretien, gardant le rendement au plus haut niveau. Aucune surprise durant l'entretien périodique

El ancho cajón de ceniza y una inspección de limpieza cómoda simplifican la mantención manteniendo el rendimiento a máximos niveles y evitando sorpresas



Made in Italy: Thermorossi si avvale delle più moderne tecniche di produzione e tutti i prodotti sono conformi alle più severe normative europee

Made in Italy: Thermorossi benutzt die neuesten Fertigungsmethoden und alle Geräte erfüllen die strengsten Anforderungen der Europäischen Richtlinien bezüglich Sicherheit und Umweltschutz

Made in Italy: Thermorossi uses the most modern techniques of production and all products conform to the strictest European regulations

Made in Italy: Thermorossi se sert des techniques de production les plus performantes et tous les produits sont conformes aux normes européennes les plus sévères

Made in Italy: Thermorossi utiliza las técnicas más modernas de producción y todos los productos se ajustan a las más estrictas normas europeas



Forno smaltato completo di griglia e leccarda

Backofen emailiert mit Grill und Fettfamme

Enamelled oven complete with grill and dripping pan

Four émaillé avec grille et lèche-frite

Horno esmaltado con parilla y bandeja de grasas



Pratico e igienico piano scalda vivande di facile pulizia

Hygienische, simpel zu reinigen, speiseaufwärmende Platte zum kochen ist vorhanden

Incorporates practicality and hygiene, easy to clean hotplate heats food

Chauffe-plats pratique et hygiénique, simple à nettoyer

Práctico plano para calentar comidas higiénico y fácil de limpiar

Thermorossi - I perché di una scelta

Die gründe einer Wahl - Why to choose Thermorossi? - Pourquoi Thermorossi? - Los motivos de una elección

## Quando i sapori di un tempo incontrano l'innovazione

Wenn die Geschmäcker der Vergangenheit auf Innovation treffen  
When the taste of the past meets innovation  
Quand les saveurs traditionnelles rencontrent l'innovation  
Cuando los sabores del pasado se unen a la innovación



## tecnologia PANAPIZZA®

- ITA I modelli Margot e Margherita sono dotati di un'unica grande porta che racchiude due forni indipendenti. Gestisci come vuoi il calore grazie al dispositivo brevettato PANAPIZZA®. Il forno superiore è in grado di sfruttare temperature più alte grazie ad un giro fumi dedicato. Entrambi i forni hanno la base in pietra ollare e termometro dedicato.
- DEU Die Modelle "Margot" und "Margherita" haben eine große Tür, die zwei unabhängige Backöfen einschließt. Steuern Sie die Wärme nach Belieben dank der patentierten PANAPIZZA®-Vorrichtung. Der obere Ofen kann dank eines speziellen Rauchzuges höhere Temperaturen ausnutzen. Beide Öfen haben einen Specksteinboden und ein eigenes Thermometer.
- ENG The Margot and Margherita models are equipped with a single large door that encloses two independent ovens. Manage the heat as you wish thanks to the patented PANAPIZZA® device. The upper oven is able to exploit higher temperatures thanks to a dedicated smoke pass. Both ovens have a soapstone base and dedicated thermometer.
- FRA Les modèles "Margot" et "Margherita" sont dotés d'une grande porte qui recouvre deux fours indépendants. Gérez la chaleur comme vous le souhaitez grâce au dispositif breveté PANAPIZZA®. Le four supérieur est capable d'exploiter des températures plus élevées grâce à un passage des fumées dédié. Les deux fours ont une base en pierre ollaire et un thermomètre dédié.
- ESP Los modelos "Margot" y "Margherita" disponen de una gran puerta que encierra dos hornos independientes. Gestiona el calor como quieras gracias al dispositivo patentado PANAPIZZA®. El horno superior es capaz de aprovechar las temperaturas más altas gracias a un paso de humos específico. Ambos hornos tienen una base de piedra ollar y un termómetro específico.



Doppio forno per cucinare pane o pizza. Il dispositivo brevettato regola la temperatura dei due forni.  
Doppelofen für Brot oder Pizza kochen. Das patentierte Gerät passt die Temperatur an der beiden Öfen  
Double oven for cooking bread or pizza. The patented device regulates the temperature of the two ovens.  
Double four pour la cuisson du pain ou de la pizza. Le dispositif breveté règle la température des deux fours.  
Horno doble para hornear pan o pizza. El dispositivo patentado regula la temperatura de los dos hornos.



## Stanco del fumo in casa e della manutenzione straordinaria? Scopri la tecnologia Smoke by-pass

Haben Sie genug von Rauch im Haus und außergewöhnlicher Wartung? Entdecken Sie die Smoke-Bypass-Technologie  
Tired of smoke in the house and extraordinary maintenance? Discover Smoke by-pass technology  
Fatigué de la fumée dans la maison et de l'entretien extraordinaire ? Découvrez la technologie Smoke by-pass  
¿Cansado de que haya humo en la casa y de un mantenimiento extraordinario? Descubre la tecnología Smoke by-pass



SMOKE  
BY-PASS  
OFF

# tecnologia SMOKE BY-PASS

ITA Smoke by-pass riduce drasticamente l'uscita di fumo nella stanza ad ogni carica di legna, con effetto salutare per tutta la famiglia. Il dispositivo mantiene costante l'efficienza e semplifica le operazioni di pulizia straordinaria.

DEU Smoke by-pass reduziert die Rauchabgabe in den Raum bei jeder Holzladung drastisch, mit einem gesunden Effekt für die ganze Familie. Das Gerät hält die Effizienz konstant und vereinfacht außergewöhnliche Reinigungsarbeiten.

ENG Smoke by-pass drastically reduces the smoke output into the room with every wood charge, with healthy effect for the whole family. The device keeps the efficiency constant and simplifies extraordinary cleaning operations.

FRA " Smoke by-pass " réduit considérablement la diffusion de fumée dans la pièce à chaque charge de bois, avec un effet salubre pour toute la famille. Le dispositif maintient une efficacité constante et simplifie les opérations de nettoyage extraordinaires.

ESP Smoke by pass reduce drásticamente la salida de humos en la habitación a cada carga de leña, con un efecto saludable para toda la familia.  
El dispositivo mantiene una eficacia constante y simplifica las operaciones de limpieza extraordinarias.

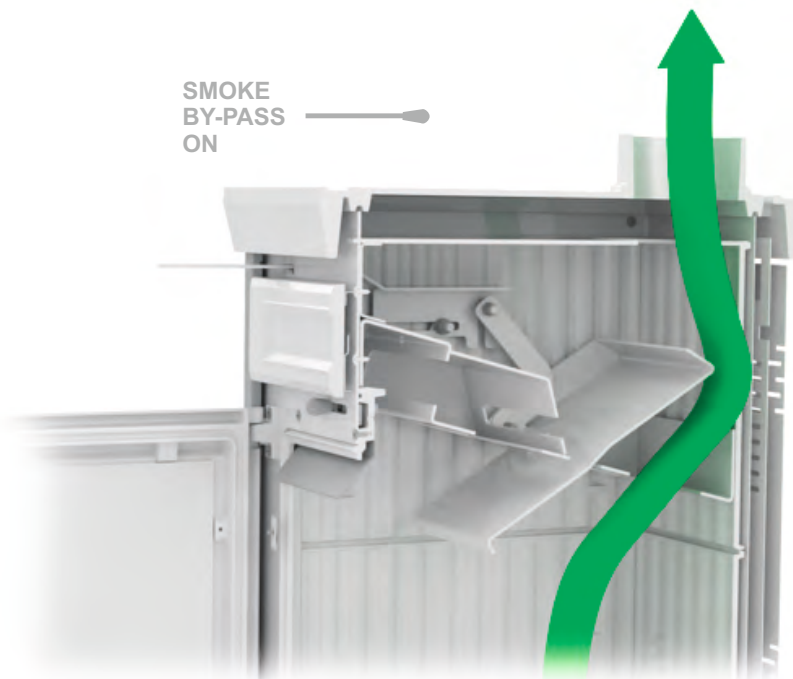

SMOKE  
BY-PASS  
ON

Smoke by-pass riduce drasticamente l'uscita di fumo nella stanza ad ogni carica di legna, con effetto salutare per tutta la famiglia.  
Smoke by-pass reduziert Raucheintritt in Wohnbereich mit jedem Holzladung  
Smoke by-pass technology reduces smoke entering the living zone with every wood load  
Le Smoke by-pass réduit les émissions de fumée dans la pièce lors des recharges de bûches  
Smoke by-pass reduce extremamente la salida de humos en la habitación a cada carga de combustible

SMOKE  
BY-PASS

A<sup>+</sup>

natural

# Sofia

ITA La forma razionale e l'essenzialità del design caratterizzano questa stufa quale prodotto unico per economicità ed eleganza. L'innovativo dispositivo SMOKE BY PASS riduce drasticamente l'uscita di fumo nella stanza ad ogni carica di legna.

DEU Die rationelle Form und das schlichte, sich auf die wichtigen Einzelheiten beschränkende Design machen diesen Ofen aufgrund seiner Sparsamkeit und Eleganz zu einem einzigartigen Produkt. Bei jedem Holznachlegen reduziert das innovative SMOKE BY PASS-System die Freisetzung von Rauchgasen in den Aufstellraum des Ofens drastisch.

ENG Their rational shape and essential design are the characteristics that make these stoves unique in terms of cost-efficiency and elegance. At each load of wood the innovative SMOKE BY PASS device drastically reduces the release of smokes in the room.

FRA La forme rationnelle et le design essentiel caractérisent ce poêle unique de par son économicité et son élégance. L'innovant dispositif SMOKE BY PASS réduit drastiquement l'émission de fumée dans la pièce à chaque recharge de bûches.

ESP La forma racional y el diseño esencial caracterizan a esta estufa como un producto único por su economía y elegancia. La tecnología innovadora SMOKE BY PASS reduce drásticamente la salida de humo en el hogar, antes de cada carga de leña.



**Tecnologia Smoke by-pass,  
riduce drasticamente  
l'uscita di fumo nella stanza  
ad ogni carica di legna**

Smoke by-pass technology  
reduces the smoke outlet  
to the living zone before  
every wood load  
La technologie « Smoke by-pass »  
de dérivation de la fumée réduit  
considérablement le dégagement  
de fumée dans la pièce à chaque  
charge de bois

**Porta focolare in ghisa**  
Cast iron firebox door  
Porte de foyer en fonte

**Camera di combustione in ghisa  
(HxLxD - 317x289x342)**  
Cast iron firebox  
(HxWxD - 317x289x342)  
Chambre de combustion en fonte  
(HxLxD - 317x289x342)

**Bocca di carico  
(LxH - 247x317)**  
Loading opening  
(WxH - 247x317)  
Embouchure de chargement  
(LxH - 247x317)

**Dispositivo per la regolazione  
dell'aria secondaria**  
Secondary air modulation  
devices  
Dispositif de régulation  
d'air secondaire

**Dispositivo per la regolazione  
dell'aria primaria**  
Primary air modulation devices  
Dispositif de contrôle  
d'air primaire

**Uscita fumi Ø 130 mm**  
Smoke outlet Ø 130 mm  
Sorties des fumées Ø 130

**Pratico scaldavivande  
in ghisa smaltata**  
Practical food warmer  
in enamelled cast iron  
Pratique chauffe-plats  
en fonte émaillée

**Preziosa maiolica artigianale  
fatta a mano**  
Precious handmade majolica  
by master craftsmen  
Précieuses céramiques artisanales  
faites à la main

**Dispositivo per la regolazione  
dell'aria terziaria**  
Tertiary air modulation  
devices  
Dispositif de régulation de  
l'air tertiaire

**Maniglia Vintage Look**  
Vintage Look door handle  
Poignée main-froide

**Leva scuoti griglia**  
Riddle grate lever  
Lever de secouage  
de grille

**L'elegante design rialzato  
della base facilita la pulizia**  
The refined raised base  
facilitates the cleaning operations  
L'élégant design rehaussé de la  
base simplifie l'entretien

Grigio  
antracite(a)

Beige(b)

Bordeaux(b)

Stone(c)

**SOFIA  
maiolica**

**Preziosa maiolica artigianale  
fatta a mano**

Precious handmade majolica  
by master craftsmen  
Précieuses céramiques  
artisanales faites à la main

82

Easy 950x455x534  
Maiolica 950x455x541  
Stone 950x455x541

11,1

9,1

2,6

Easy 131  
Maiolica 145  
Stone 148



(a) Solo per versione "Sofia Easy" (a) Uniquement version "Sofia Easy" (a) Only on "Sofia Easy" version  
(b) Solo per versione "Sofia Maiolica" (b) Uniquement version "Sofia Maiolica" (b) Only on "Sofia Maiolica" version  
(c) Solo per versione "Sofia Stone" (c) Uniquement version "Sofia Stone" (c) Only on "Sofia Stone" version





A+



natural

# Ilaria

ITA La stufa nel senso più classico della parola, dotata di una ampia camera di combustione. L'innovativo dispositivo SMOKE BY PASS riduce drasticamente l'uscita di fumo nella stanza ad ogni carica di legna.

DEU Der klassische Ofen im wahren Sinne des Wortes ist ausgestattet mit einer großen Brennkammer. Das innovative SMOKE BY PASS-System reduziert die Freisetzung von Rauchgasen in den Aufstellraum des Ofens drastisch

ENG The stove in the most classic meaning of the word, equipped with a large combustion chamber. The innovative SMOKE BY PASS device drastically reduces the release of smokes in the room at every load of wood.

FRA Le poêle dans le sens le plus classique du terme, doté d'une ample chambre de combustion. L'innovant dispositif SMOKE BY PASS réduit drastiquement l'émission de fumée dans la pièce à chaque recharge de bûches.

ESP La estufa en el sentido más clásico de la palabra, equipada con una gran cámara de combustión. La tecnología innovadora SMOKE BY PASS reduce drásticamente la salida de humo en el hogar, antes de cada carga de leña.



**Tecnologia Smoke by-pass,  
riduce drasticamente  
l'uscita di fumo nella stanza  
ad ogni carica di legna**

Smoke by-pass technology  
reduces the smoke outlet  
to the living zone before  
every wood load  
La technologie « Smoke by Pass »  
de dérivation de la fumée  
réduit considérablement le  
dégagement de fumée dans  
la pièce à chaque charge de bois

**Porta focolare in ghisa**  
Cast iron firebox door  
Porte de foyer en fonte

**Camera di combustione in ghisa  
(HxLxP - 313x362x384)**  
Cast iron firebox  
(HxWxD - 313X362X384)  
Chambre de combustion  
en fonte (HxLxP - 313X362X384)

**Bocca di carico  
(LxH - 315x317)**  
Loading opening  
(WxH - 315x317)  
Embouchure de chargement  
(LxH - 315x317)

**Dispositivo per la regolazione  
dell'aria secondaria**  
Secondary air modulation  
devices  
Dispositif de régulation  
d'air secondaire

**Dispositivo per la regolazione  
dell'aria primaria**  
Primary air modulation  
devices  
Dispositif de contrôle  
d'air primaire

**Uscita fumi Ø 130 mm**  
Smoke outlet Ø 130 mm  
Sorties des fumées Ø 130

**Pratico scaldavivande  
in ghisa smaltata**  
Practical food warmer  
in enamelled cast iron  
Pratique chauffe-plats  
en fonte émaillée

**Preziosa maiolica artigianale  
fatta a mano**  
Precious handmade majolica  
by master craftsmen  
Précieuses céramiques  
artisanales faites à la main

**Dispositivo per la regolazione  
dell'aria terziaria**  
Tertiary air modulation  
devices  
Dispositif de régulation de  
l'air tertiaire

**Maniglia ergonomica**  
Ergonomic door handle  
Poignée ergonomique

**Leva scuoti griglia**  
Riddle grate lever  
Lever de secouage  
de grille

**L'elegante design rialzato  
della base facilita la pulizia**  
The refined raised base  
facilitates the cleaning operations  
L'élégant design rehaussé de la  
base simplifie l'entretien

Grigio  
antracite(a)

Beige(b)

Bordeaux(b)

Stone(c)

**ILARIA  
easy**

**Preziosa maiolica artigianale  
fatta a mano**  
Precious handmade majolica  
by master craftsmen  
Précieuses céramiques  
artisanales faites à la main

100

Easy 1010x511x570  
Maiolica 1010x511x573  
Stone 1010x511x573

13,1

11,1

3,1

Easy 156  
Maiolica 171  
Stone 174



(a) Solo per versione "Ilaria Easy"  
(a) Uniquement version "Ilaria Easy"  
(a) Only on "Ilaria Easy" version

(b) Solo per versione "Ilaria Maiolica"  
(b) Uniquement version "Ilaria Maiolica"  
(b) Only on "Ilaria Maiolica" version

(c) Solo per versione "Ilaria Stone"  
(c) Uniquement version "Ilaria Stone"  
(c) Only on "Ilaria Stone" version





A<sup>+</sup>

natural



# Vittoria

**ITA** Vittoria rappresenta la soluzione ideale per chi cerca utilità, solidità, estetica in un ingombro contenuto. La sua camera di combustione sviluppata in verticale permette di ammirare il fascino del fuoco a legna. L'innovativo dispositivo SMOKE BY PASS riduce drasticamente l'uscita di fumo nella stanza ad ogni carica di legna.

**DEU** Vittoria ist die ideale Lösung für alle, die Wert auf Zweckmäßigkeit, Solidität und Ästhetik auf kleinstem Raum legen. Seine vertikal entwickelte Brennkammer erlaubt es Ihnen, den Charme eines Holzfeuers zu bewundern. Bei jedem Holznachlegen reduziert das innovative SMOKE BY PASS-System die Freisetzung von Rauchgasen in den Aufstellraum des Ofens drastisch.

**ENG** Vittoria is the ideal solution for those looking for utility, solidity, aesthetics in a small footprint. Its vertically developed combustion chamber allows you to admire the charm of a wood fire. At each load of wood the innovative SMOKE BY PASS device drastically reduces the release of smokes in the room.

**FRA** Le Vittoria est la solution idéale pour qui recherche l'utilité, la solidité, et l'esthétique dans un gabarit contenu. Sa chambre de combustion développée verticalement permet d'apprécier le charme du feu de bois. L'innovant dispositif SMOKE BY PASS réduit drastiquement l'émission de fumée dans la pièce à chaque recharge de bûches.

**ESP** Vittoria representa la solución ideal para aquellos que buscan utilidad, solidez y estética en un espacio reducido. Su cámara de combustión vertical permite admirar el encanto del fuego de leña. La tecnología innovadora SMOKE BY PASS reduce drásticamente la salida de humo en el hogar, antes de cada carga de leña.

**Tecnologia Smoke by-pass,  
riduce drasticamente  
l'uscita di fumo nella stanza  
ad ogni carica di legna**

Smoke by-pass technology  
reduces the smoke outlet  
to the living zone before  
every wood load  
La technologie « Smoke by Pass »  
de dérivation de la fumée réduit  
considérablement le dégagement  
de fumée dans la pièce  
à chaque charge de bois

**Porta focolare in ghisa**  
Cast iron firebox door  
Porte de foyer en fonte

**Camera di combustione in ghisa**  
(HxLxP - 439x362x384)  
Cast iron firebox  
(HxWxD - 439x362x384)  
Chambre de combustion  
en fonte (HxLxP - 439x362x384)

**Bocca di carico**  
(LxH - 315x470)  
Loading opening  
(WxH - 315x470)  
Embouchure de  
chargement (LxH - 315x470)

**Dispositivo per la regolazione  
dell'aria secondaria**  
Secondary air  
modulation devices  
Dispositif de régulation  
d'air secondaire

**Dispositivo per la regolazione  
dell'aria primaria**  
Primary air  
modulation devices  
Dispositif de contrôle  
d'air primaire

**L'elegante design rialzato  
della base facilita la pulizia**  
The refined raised base  
facilitates the cleaning operations  
L'élégant design rehaussé de la  
base simplifie l'entretien

**Uscita fumi Ø 130 mm**  
Smoke outlet Ø 130 mm  
Sorties des fumées Ø 130

**Pratico scaldavivande  
in ghisa smaltata**  
Practical food warmer  
in enamelled cast iron  
Pratique chauffe-plats  
en fonte émaillée

**Preziosa maiolica artigianale  
fatta a mano**  
Precious handmade majolica  
by master craftsmen  
Précieuses céramiques  
artisanales faites à la main

**Dispositivo per la regolazione  
dell'aria terziaria**  
Tertiary air modulation  
devices  
Dispositif de régulation  
de l'air tertiaire

**Maniglia Vintage Look**  
Vintage Look door handle  
Poignée main-froide

**Leva scuoti griglia**  
Riddle grate lever  
Levier de secouage  
de grille

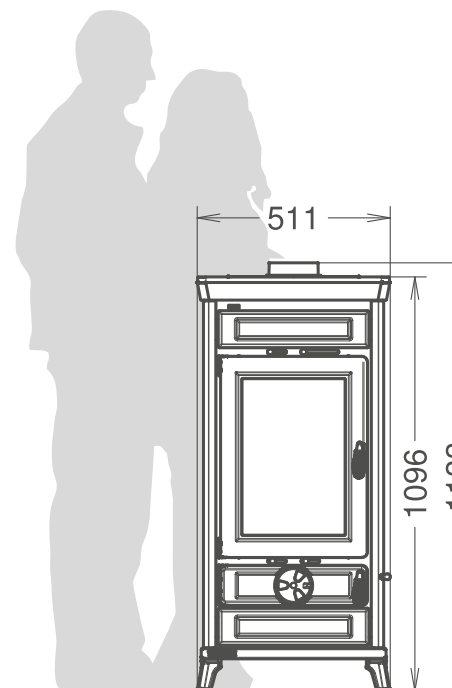

1133x511x571

115



mm



15

**kW  
NOM.**

12,8



3,5



174







A+

natural

# Vittoria stone

ITA Vittoria rappresenta la soluzione ideale per chi cerca utilità, solidità, estetica in un ingombro contenuto. La sua camera di combustione sviluppata in verticale permette di ammirare il fascino del fuoco a legna. L'innovativo dispositivo SMOKE BY PASS riduce drasticamente l'uscita di fumo nella stanza ad ogni carica di legna.

DEU Vittoria ist die ideale Lösung für alle, die Wert auf Zweckmäßigkeit, Solidität und Ästhetik auf kleinstem Raum legen. Seine vertikal entwickelte Brennkammer erlaubt es Ihnen, den Charme eines Holzfeuers zu bewundern. Bei jedem Holznachlegen reduziert das innovative SMOKE BY PASS-System die Freisetzung von Rauchgasen in den Aufstellraum des Ofens drastisch.

ENG Vittoria is the ideal solution for those looking for utility, solidity, aesthetics in a small footprint. Its vertically developed combustion chamber allows you to admire the charm of a wood fire. At each load of wood the innovative SMOKE BY PASS device drastically reduces the release of smokes in the room.

FRA Le Vittoria est la solution idéale pour qui recherche l'utilité, la solidité, et l'esthétique dans un gabarit contenu. Sa chambre de combustion développée verticalement permet d'apprécier le charme du feu de bois. L'innovant dispositif SMOKE BY PASS réduit drastiquement l'émission de fumée dans la pièce à chaque recharge de bûches.

ESP Vittoria representa la solución ideal para aquellos que buscan utilidad, solidez y estética en un espacio reducido. Su cámara de combustión vertical permite admirar el encanto del fuego de leña. La tecnología innovadora SMOKE BY PASS reduce drásticamente la salida de humo en el hogar, antes de cada carga de leña.

**Tecnologia Smoke by-pass, riduce drasticamente l'uscita di fumo nella stanza ad ogni carica di legna**  
 Smoke by-pass technology reduces the smoke outlet to the living zone before every wood load  
 La technologie « Smoke by Pass » de dérivation de la fumée réduit considérablement le dégagement de fumée dans la pièce à chaque charge de bois

**Porta focolare in ghisa**  
 Cast iron firebox door  
 Porte de foyer en fonte

**Camera di combustione in ghisa (HxLxP - 439x362x384)**  
 Cast iron firebox (HxWxD - 439x362x384)  
 Chambre de combustion en fonte (HxLxP - 439x362x384)

**Bocca di carico (LxH - 317x441)**  
 Loading opening (WxH - 317x441)  
 Embouchure de chargement (LxH - 317x441)

**Dispositivo per la regolazione dell'aria secondaria**  
 Secondary air modulation devices  
 Dispositif de régulation d'air secondaire

**Dispositivo per la regolazione dell'aria primaria**  
 Primary air modulation devices  
 Dispositif de contrôle d'air primaire

**L'elegante design rialzato della base facilita la pulizia**  
 The refined raised base facilitates the cleaning operations  
 L'élégant design rehaussé de la base simplifie l'entretien

**Uscita fumi Ø 130 mm**  
 Smoke outlet Ø 130 mm  
 Sorties des fumées Ø 130

**Pratico scaldavivande in ghisa smaltata**  
 Practical food warmer in enamelled cast iron  
 Pratique chauffe-plats en fonte émaillée

**Preziosa pietra ollare**  
 Precious soapstone  
 Précieuse pierre ollaire

**Dispositivo per la regolazione dell'aria terziaria**  
 Terziary air modulation devices  
 Dispositif de régulation de l'air tertiaire

**Maniglia ergonomica**  
 Ergonomic door handle  
 Poignée ergonomique

**Leva scuoti griglia**  
 Riddle grate lever  
 Levier de secouage de grille

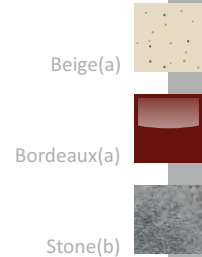

**VITTORIA maiolica**

**Preziosa maiolica artigianale fatta a mano**  
 Precious handmade majolica by master craftsmen  
 Précieuses céramiques artisanales faites à la main



115

mm

Maiolica 1133x511x573  
 Stone 1133x511x573



15

kW NOM.

12,8



3,5

Maiolica 189  
 Stone 188



(a) Solo per versione "Vittoria Maiolica" (a) Uniquement version "Vittoria Maiolica" (a) Only on "Vittoria Maiolica" version  
 (b) Solo per versione "Vittoria Stone" (b) Uniquement version "Vittoria Stone" (b) Only on "Vittoria Stone" version





A<sup>+</sup>



natural

# Anna

ITA Per chi desidera avere tutto da una stufa, Anna è quanto di più completo si possa richiedere. L'ampia visione del fuoco superiore alla sua categoria, il grande forno smaltato ed il dispositivo SMOKE BY PASS fanno di questa stufa un oggetto prezioso ed unico.

DEU Für anspruchsvolle Personen, die Alles von einem Herd erwarten, ist Anna der umfassendste Ofen, den man sich wünschen kann mit einem Panoramablick auf das Feuer, der jedem Ofen in seiner Kategorie überlegen ist. Der große emaillierte Ofen und das Gerät SMOKE BY PASS-System machen diesen Ofen zu einem wertvollen und einzigartigen Objekt.

ENG For the very demanding ones, who want to have everything from a stove, Anna is the most comprehensive stove one can request. The panoramic view of the fire, superior to any stove in its category, the large enamelled oven and the SMOKE BY PASS device make this stove a precious and unique object.

FRA Pour qui désire tout obtenir d'un poêle, le Anna est le plus complet que l'on puisse prétendre. L'ample vision du feu, bien supérieure à sa catégorie, le grand four émaillé, et le dispositif SMOKE BY PASS font de ce poêle un objet précieux et unique.

ESP Para aquellos que quieren tener todo desde una estufa, Anna es la solución más completa que se pueda tener. La visión del fuego más amplia en su categoría, el gran horno esmaltado y el dispositivo SMOKE BY PASS hacen de esta estufa un objeto precioso y único.

Uscita fumi Ø 130 mm  
Smoke outlet Ø 130 mm  
Sorties des fumées Ø 130

**Pratico scalda vivande  
in ghisa smaltata**  
Practical food warmer  
in enamelled cast iron  
Pratique chauffe-plats  
en fonte émaillée

**Vano forno  
(HxLxP - 303x344x333)**  
Oven compartement  
(HxWxD - 303x344x333)  
Compartiment du four  
(HxLxP - 303x344x333)

**Preziosa maiolica artigianale  
fatta a mano**  
Precious handmade majolica  
by master craftsmen  
Précieuses céramiques  
artisanales faites à la main

**Dispositivo per la regolazione  
dell'aria terziaria**  
Tertiary air modulation  
devices  
Dispositif de régulation  
de l'air tertiaire

**Porta focolare in ghisa**  
Cast iron firebox door  
Porte de foyer en fonte

**Maniglia Vintage Look**  
Vintage Look door handle  
Poignée main-froide

**Leva scuoti griglia**  
Riddle grate lever  
Lever de secouage  
de grille

**Dispositivo per la regolazione  
dell'aria primaria**  
Primary air modulation  
devices  
Dispositif de contrôle  
d'air primaire

**Tecnologia Smoke by-pass,  
riduce drasticamente  
l'uscita di fumo nella stanza  
ad ogni carica di legna**  
Smoke by-pass technology  
reduces the smoke outlet  
to the living zone before  
every wood load  
La technologie « Smoke by Pass »  
de dérivation de la fumée réduit  
considérablement le dégagement  
de fumée dans la pièce à  
chaque charge de bois

**Camera di combustione in ghisa  
(HxLxP - 439x362x384)**  
Cast iron firebox  
(HxWxD - 439x362x384)  
Embouchure de  
chargement (HxLxP - 439x362x384)

**Bocca di carico  
(LxH - 315x470)**  
Loading opening  
(WxH - 315x470)  
Embouchure de  
chargement (LxH - 315x470)

**Dispositivo per la regolazione  
dell'aria secondaria**  
Secondary air modulation  
devices  
Dispositif de régulation  
d'air secondaire

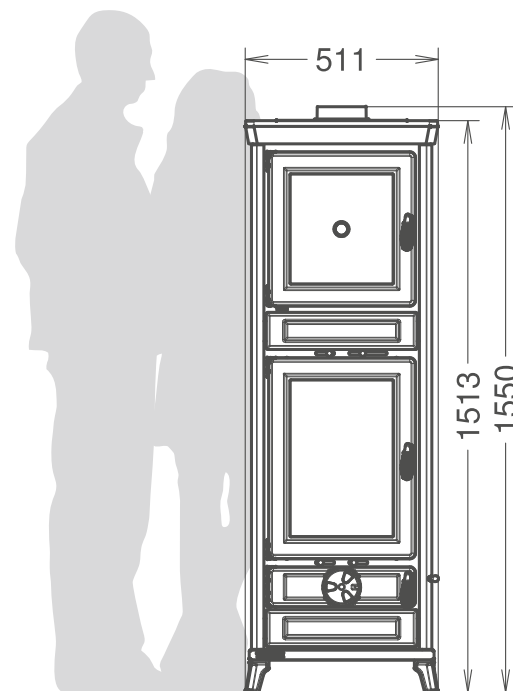

116



mm

1550x511x570



15

**kW  
NOM.**

12,9



3,5

**Kg**

237





A<sup>+</sup>

natural

# Anna maiolica

ITA Per chi desidera avere tutto da una stufa, Anna è quanto di più completo si possa richiedere. L'ampia visione del fuoco superiore alla sua categoria, il grande forno smaltato ed il dispositivo SMOKE BY PASS fanno di questa stufa un oggetto prezioso ed unico.

DEU Für anspruchsvolle Personen, die Alles von einem Herd erwarten, ist Anna der umfassendste Ofen, den man sich wünschen kann mit einem Panoramablick auf das Feuer, der jedem Ofen in seiner Kategorie überlegen ist. Der große emaillierte Ofen und das Gerät SMOKE BY PASS-System machen diesen Ofen zu einem wertvollen und einzigartigen Objekt.

ENG For the very demanding ones, who want to have everything from a stove, Anna is the most comprehensive stove one can request. The panoramic view of the fire, superior to any stove in its category, the large enamelled oven and the SMOKE BY PASS device make this stove a precious and unique object.

FRA Pour qui désire tout obtenir d'un poêle, le Anna est le plus complet que l'on puisse prétendre. L'ample vision du feu, bien supérieure à sa catégorie, le grand four émaillé, et le dispositif SMOKE BY PASS font de ce poêle un objet précieux et unique.

ESP Para aquellos que quieren tener todo desde una estufa, Anna es la solución más completa que se pueda tener. La visión del fuego más amplia en su categoría, el gran horno esmaltado y el dispositivo SMOKE BY PASS hacen de esta estufa un objeto precioso y único.



Uscita fumi Ø 130 mm  
Smoke outlet Ø 130 mm  
Sorties des fumées Ø 130

**Pratico scalda vivande  
in ghisa smaltata**  
Practical food warmer  
in enameled cast iron  
Pratique chauffe-plats  
en fonte émaillée

**Vano forno  
(HxLxP - 303x344x333)**  
Oven compartment  
(HxWxD - 303x344x333)  
Compartment du four  
(HxLxP - 303x344x333)

**Preziosa maiolica artigianale  
fatta a mano**  
Precious handmade majolica  
by master craftsmen  
Précieuses céramiques  
artisanales faites à la main

**Dispositivo per la regolazione  
dell'aria terziaria**  
Tertiary air modulation  
devices  
Dispositif de régulation  
de l'air tertiaire

**Porta focolare in ghisa**  
Cast iron firebox door  
Porte de foyer en fonte

**Maniglia ergonomica**  
Ergonomic door handle  
Poignée ergonomique

**Leva scuoti griglia**  
Riddle grate lever  
Lever de secouage  
de grille

**Dispositivo per la regolazione  
dell'aria primaria**  
Primary air modulation  
devices  
Dispositif de contrôle  
d'air primaire

**Tecnologia Smoke by-pass,  
riduce drasticamente  
l'uscita di fumo nella stanza  
ad ogni carica di legna**  
Smoke by-pass technology  
reduces the smoke outlet  
to the living zone before  
every wood load  
La technologie « Smoke by Pass »  
de dérivation de la fumée réduit  
considérablement le dégagement  
de fumée dans la pièce à  
chaque charge de bois

**Camera di combustione in ghisa  
(HxLxP - 439x362x384)**  
Cast iron firebox  
(HxWxD - 439x362x384)  
Embouchure de  
chargement (HxLxP - 439x362x384)

**Bocca di carico  
(LxH - 317x441)**  
Loading opening  
(WxH - 317x441)  
Embouchure de  
chargement (LxH - 317x441)

**Dispositivo per la regolazione  
dell'aria secondaria**  
Secondary air modulation  
devices  
Dispositif de régulation  
d'air secondaire

Beige(a)

Bordeaux(a)

Stone(b)

**ANNA  
stone**

**Preziosa pietra ollare**  
Precious soapstone  
Précieuse pierre ollaire

116



mm

Maiolica 1550x511x575  
Stone 1550x511x575



15

**kW  
NOM.**

12,9



3,5

Maiolica 260  
Stone 276



(a) Solo per versione "Anna Maiolica"  
(a) Uniquement version "Anna Maiolica"  
(a) Only on "Anna Maiolica" version

(b) Solo per versione "Anna Stone"  
(b) Uniquement version "Anna Stone"  
(b) Only on "Anna Stone" version





A<sup>+</sup>



natural

# Klaretta

- ITA La ghisa lavorata nella sua massima espressione assume una forma lineare e minimalista, lo stile razionale dona alla cucina una personalità unica ed esclusiva.
- DEU Das mit maximalen Ausdruck gearbeitete Gußeisen nimmt eine lineare und minimalistische Form an. Sein effektvoller und rationaler Stil verleiht der Küche eine starke und einzigartige Persönlichkeit.
- ENG The cast iron worked in its highest expression takes on a linear and minimalist shape, its essential and rational style gives the kitchen a strong and unique personality.
- FRA La fonte élaborée dans sa plus haute expression assume une forme linéaire et minimaliste. Le style rationnel donne à la cuisinière une personnalité unique et exclusive.
- ESP El hierro fundido trabajado en su máxima expresión adopta una forma lineal y minimalista, el estilo racional donó a la cocina una personalidad única y exclusiva

**Uscite fumi disponibili:**

**Superiore – posteriore**

Flue outlet options:

top-rear

Sorties de fumées disponibles :  
supérieure - arrière

**Piano cottura in ghisa levigata**

**completo di cerchi in ghisa**

Smoothed cast iron cooking plate  
together with cast iron rings  
Plaque de cuisson en fonte polie  
complète avec jantes en fonte

**Uscita fumi Ø 130 mm**

Smoke outlet Ø 130 mm  
Sortie de fumées Ø 130mm

**Starter**

Starter  
Starter (Démarreur)

**• Corrimano laterale sx o dx, 1pz (optional)**

Seitenhandlauf, rechts oder links, 1 Stück  
Olateral handrail, on right or left side, 1 piece (opt.)  
Main courante latérale, gauche or droite, 1 pièce (opt.)  
Pasamanos lateral, derecho o izquierdo, 1 pieza (opt.)



Grigio  
antracite

**Dispositivo per la regolazione  
dell'aria secondaria**

Secondary air modulation  
devices  
Dispositif de régulation  
d'air secondaire

**Porta focolare in ghisa**

Cast iron firebox door  
Porte de foyer en fonte

**Camera di combustione in ghisa**

**(HxLxP - 296x235x353)**

Cast iron firebox  
(HxWxD - 296x235x353)  
Chambre de combustion  
en fonte (HxLxP - 296x235x353)

**Bocca di carico**

**(LxH - 214x273)**

Loading opening  
(WxH - 214x273)  
Embouchure de  
chargement (LxH - 214x273)

**Maniglia Vintage Look**

Vintage Look door handle  
Poignée main-froide

**Dispositivo per la regolazione  
dell'aria primaria**

Primary air modulation  
devices  
Dispositif de contrôle  
d'air primaire

**Piano salva cenere in ghisa**

Cast iron ash collecting base  
Base ramasse-cendres en fonte

**Corrimano laterale (optional)**

Lateral handrail (optional)  
Main courante latérale (en option)

**Cornice in ghisa**

Cast iron frame  
Châssis en fonte

**Forno smaltato**

**(HxLxP - 307x253x333)**

Enamelled oven  
(HxWxD - 307x253x333)  
Four émaillé  
(HxLxP - 307x253x333)

**Vano scalda vivande**

Food warmer  
Compartment  
chauffe-plats

**Vano porta attrezzi**

Tools compartment  
Tiroir à outils

**L'elegante design rialzato**

**della base facilita la pulizia**

The refined raised base  
facilities the cleaning operations  
L'élégant design rehaussé de la  
base simplifie l'entretien

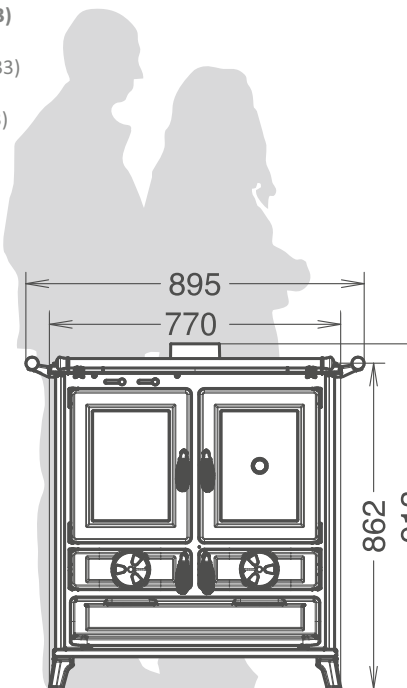

895

770

913x770x580

862  
913

72



mm



9,4

kW  
NOM.

8,0



2,2



166





A<sup>+</sup>

natural



# Violetta

**ITA** La ghisa lavorata nella sua massima espressione assume una forma lineare e minimalista, lo stile razionale dona alla cucina una personalità unica ed esclusiva. Stile ed eleganza arricchita da preziose maioliche fatte a mano con pregiate lavorazioni in sotto rilievo.

**DEU** Das mit maximalen Ausdruck gearbeitete Gußeisen nimmt eine lineare und minimalistische Form an. Sein effektvoller und rationaler Stil verleiht der Küche eine starke und einzigartige Persönlichkeit. Style und Eleganz angereichert mit wertvoller handgefertigter Keramik mit feiner Verarbeitung und Reliefprägung.

**ENG** The cast iron worked in its highest expression takes on a linear and minimalist shape. Its essential and rational style gives the kitchen a strong and unique personality. Style and elegance enriched with precious handmade majolica tiles with fine decors in relief.

**FRA** La fonte élaborée dans sa plus haute expression assume une forme linéaire et minimaliste. Le style rationnel donne à la cuisinière une personnalité unique et exclusive. Style et élégance, enrichis de précieuses céramiques faites à la main, avec de remarquables détails en bas-relief.

**ESP** El hierro fundido trabajado en su máxima expresión adopta una forma lineal y minimalista, el estilo racional dona a la cocina una personalidad única y exclusiva. Estilo y elegancia enriquecidos por preciosas cerámicas hechas a mano con acabados en bajo relieve.

**Uscite fumi disponibili:**

**Superiore – posteriore**

Flue outlet options: top-rear  
Sorties de fumées disponibles :  
supérieure - arrière

**Piano cottura in ghisa levigata**

**completo di cerchi in ghisa**

Smoothed cast iron cooking plate  
together with cast iron rings  
Plaque de cuisson en fonte polie  
complète avec jantes en fonte

**Uscita fumi Ø 130 mm**

Smoke outlet Ø 130 mm  
Sortie de fumées Ø 130mm



**• Corrimano laterale sx o dx, 1pz (optional)**

Seitenhandlauf, rechts oder links, 1 Stück  
Olateral handrail, on right or left side, 1 piece (opt.)  
Main courante latérale, gauche or droite, 1 pièce (opt.)  
Pasamanos lateral, derecho o izquierdo, 1 pieza (opt.)

**Dispositivo per la regolazione  
dell'aria secondaria**

Secondary air modulation  
devices  
Dispositif de régulation  
d'air secondaire

**Starter**

Starter  
Starter (Démarreur)

**Cornice in ghisa**

Cast iron frame  
Châssis en fonte

**Porta focolare in ghisa**

Cast iron firebox door  
Porte de foyer en fonte

**Corrimano laterale (optional)**

Lateral handrail (optional)  
Main courante latérale (en option)

**Camera di combustione in ghisa  
(HxLxP - 296x235x353)**

Cast iron firebox  
(HxWxD - 296x235x353)  
Chambre de combustion  
en fonte (HxLxP - 296x235x353)

**Forno smaltato**

**(HxLxP - 307x253x333)**  
Enamelled oven  
(HxWxD - 307x253x333)  
Four émaillé  
(HxLxP - 307x253x333)

**Bocca di carico**

**(LxH - 214x273)**

Loading opening  
(WxH - 214x273)  
Embouchure de  
chargement (LxH - 214x273)

**Maniglia ergonomica**

Ergonomic door handle  
Poignée ergonomique

**Dispositivo per la regolazione  
dell'aria primaria**

Primary air modulation devices  
Dispositif de contrôle  
d'air primaire

**L'elegante design rialzato**

**della base facilita la pulizia**

The refined raised base  
facilitates the cleaning operations  
L'élégant design rehaussé de  
la base simplifie l'entretien

**Vano porta attrezzi**

Tools compartment  
Tiroir à outils

**Vano scalda vivande**

Food warmer  
Compartment  
chauffe-plats

**VIOLETTA  
stone**

**Preziosa pietra ollare**

Precious soapstone  
Précieuse pierre ollaire



Beige

Bordeaux

Stone

72



913x770x578



9,4



8,0



2,2



Maiolica 175  
Stone 185







A<sup>+</sup>



natural

# Klara Evo

- ITA La ghisa lavorata nella sua massima espressione assume una forma lineare e minimalista, lo stile razionale dona alla cucina una personalità unica ed esclusiva.
- DEU Das mit höchster Wertschöpfung gearbeitete Gusseisen nimmt eine lineare und minimalistische Form an. Sein effektvoller und rationaler Stil verleiht der Küche eine starke und einzigartige Persönlichkeit.
- ENG The cast iron worked in its highest expression takes on a linear and minimalist shape. Its essential and rational style gives the kitchen a strong and unique personality.
- FRA La fonte élaborée dans sa plus haute expression assume une forme linéaire et minimaliste. Le style rationnel donne à la cuisinière une personnalité unique et exclusive.
- ESP El hierro fundido trabajado en su máxima expresión adopta una forma lineal y minimalista, el estilo racional dona a la cocina una personalidad única y exclusiva.

**Uscite fumi disponibili:**

**Superiore - posteriore**

Flue outlet options:

top-rear

Sorties de fumées disponibles :

supérieure - arrière

**Piano cottura in ghisa  
levigata completo di  
cerchi in ghisa**

Smoothed cast iron  
cooking plate together  
with cast iron rings  
Plaque de cuisson en  
fonte polie complète  
avec jantes en fonte

**Uscita fumi Ø 130 mm**

Smoke outlet Ø 130 mm  
Sortie de fumées Ø 130mm

**Starter**

Starter  
Starter (Démarrreur)

**Cornice in ghisa**

Cast iron frame  
Châssis en fonte

**Corrimano laterale (optional)**

Lateral handrail (optional)  
Main courante latérale (en option)

• **Corrimano laterale sx o dx, 1pz (optional)**

Seitenhandlauf, rechts oder links, 1 Stück

O lateral handrail, on right or left side, 1 piece (opt.)

Main courante latérale, gauche or droite, 1 pièce (opt.)

Pasamanos lateral, derecho o izquierdo, 1 pieza (opt.)

**Dispositivo per la regolazione  
dell'aria secondaria**

Secondary air modulation  
devices  
Dispositif de régulation  
d'air secondaire

**Porta focolare in ghisa**

Cast iron firebox door  
Porte de foyer en fonte

**Camera di combustione in ghisa  
(HxLxP - 296x305x453)**

Cast iron firebox  
(HxWxD - 296x305x453)  
Chambre de combustion  
en fonte (HxLxP - 296x305x453)

**Bocca di carico  
(LxH - 284x273)**

Loading opening  
(WxH - 284x273)  
Embouchure de  
chargement (LxH - 284x273)

**Dispositivo per la regolazione  
dell'aria primaria**

Primary air modulation  
devices  
Dispositif de contrôle  
d'air primaire

**Piano salva cenere in ghisa**

Cast iron ash collecting base  
Base ramasse-cendres en fonte

**L'elegante design rialzato  
della base facilita la pulizia**

The refined raised base  
facilitates the cleaning operations  
L'élégant design rehaussé de la  
base simplifie l'entretien



**Forno smaltato (HxLxP - 307x323x433)**

Enamelled oven (HxWxD - 307x323x433)  
Four émaillé (HxLxP - 307x323x433)

**Vano scalda vivande**

Food warmer  
Compartment chauffe-plats

**Vano porta attrezzi**

Tools compartment  
Tiroir à outils

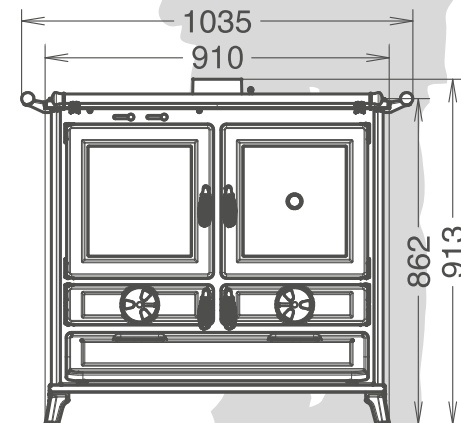

Grigio  
antracite

110



mm



913x910x680

13,8



12,3



3,2



203





A<sup>+</sup>

natural

# Viola Evo

ITA La ghisa lavorata nella sua massima espressione assume una forma lineare e minimalista, lo stile razionale dona alla cucina una personalità unica ed esclusiva. Finiture curate e pregiate maioliche arricchiscono l'ampia visione del focolare.

DEU Das mit höchster Wertschöpfung gearbeitete Gusseisen nimmt eine lineare und minimalistische Form an. Sein effektvoller und rationaler Stil verleiht der Küche eine starke und einzigartige Persönlichkeit. Schöne Oberflächen und kostbare Majolika bereichern die Erscheinung des Feuers.

ENG The cast iron worked in its highest expression takes on a linear and minimalist shape. Its essential and rational style gives the kitchen a strong and unique personality. Painstaking trimmings and valuable majolika enrich the vision of fire pot.

FRA La fonte élaborée dans sa plus haute expression assume une forme linéaire et minimaliste. Le style rationnel donne à la cuisinière une personnalité unique et exclusive. Finitions soignées et précieuses faïences enrichissent la vision globale du foyer.

ESP El hierro fundido trabajado en su máxima expresión adopta una forma lineal y minimalista, el estilo racional dona a la cocina una personalidad única y exclusiva. Cuidados acabados y apreciables mayólica enriquecen la vision de la llama.



**Uscite fumi disponibili:**

**Superiore - posteriore**

Flue outlet options:

top-rear

Sorties de fumées disponibles :  
supérieure - arrière

**Piano cottura in ghisa  
levigata completo di  
cerchi in ghisa**

Smoothed cast iron  
cooking plate together  
with cast iron rings  
Plaque de cuisson en  
fonte polie complète  
avec jantes en fonte

**Uscita fumi Ø 130 mm**

Smoke outlet Ø 130 mm  
Sortie de fumées Ø 130mm

**Starter**

Starter  
Starter (Démarrreur)

**Cornice in ghisa**

Cast iron frame  
Châssis en fonte

**Porta focolare in ghisa**

Cast iron firebox door  
Porte de foyer en fonte

**Camera di combustione in ghisa  
(HxLxP - 296x305x453)**

Cast iron firebox  
(HxWxD - 296x305x453)  
Chambre de combustion  
en fonte (HxLxP - 296x305x453)

**Bocca di carico  
(LxH - 284x273)**

Loading opening  
(WxH - 284x273)  
Embouchure de  
chargement (LxH - 284x273)

**Dispositivo per la regolazione  
dell'aria primaria**

Primary air modulation  
devices  
Dispositif de contrôle  
d'air primaire

**L'elegante design rialzato  
della base facilita la pulizia**

The refined raised base  
facilitates the cleaning operations  
L'élégant design rehaussé de  
la base simplifie l'entretien

**Vano porta attrezzi**  
Tools compartment  
Tiroir à outils

**Vano scalda vivande**  
Food warmer  
Compartment  
chauffe-plats



• **Corrimano laterale sx o dx, 1pz (optional)**

Seitenhandlauf, rechts oder links, 1 Stück

Olateral handrail, on right or left side, 1 piece (opt.)

Main courante latérale, gauche or droite, 1 pièce (opt.)

Pasamanos lateral, derecho o izquierdo, 1 pieza (opt.)

Beige

Bordeaux

Stone

**Forno smaltato (HxLxP - 307x323x433)**

Enamelled oven (HxWxD - 307x323x433)

Four émaillé (HxLxP - 307x323x433)

**VIOLA EVO**  
stone

**Preziosa pietra ollare**

Precious soapstone

Précieuse pierre ollaire



110



mm

913x910x678



13,8

kW

12,3

kW  
NOM.

3,2



Evo 215  
Evo Stone 225





A<sup>+</sup>

natural

# Margot Evo

- ITA** Libera la tua fantasia in cucina grazie all'ingegnoso dispositivo brevettato «PANEPIZZA». Un'unica grande porta racchiude due forni indipendenti: gestisci come vuoi il calore, il forno superiore è in grado di sfruttare temperature più alte grazie ad un giro fumi dedicato. Entrambi i forni hanno la base in pietra ollare e termometro dedicato. Acqua, lievito e farina e si compie una piccola magia in casa. Tre ingredienti apparentemente molto semplici, danno origine a qualcosa di incredibilmente speciale e profumato, che unisce tutta la famiglia.
- DEU** Lassen Sie Ihrer Phantasie freien Lauf in der Küche dank des genialen, patentierten Herdes «PANEPIZZA». Eine einzige große Tür umschließt zwei unabhängige Öfen: Regeln Sie die gewünschte Wärme wie Sie wollen, im oberen Ofen kann dank einer speziellen Rauchrotation höhere Temperaturen erreichen. Beide Öfen haben einen Boden aus Speckstein und ein Thermometer zum ablesen der Temperatur. Wasser, Backpulver und Mehl und schon findet ein wenig Zauberei im Haus statt. Drei scheinbar sehr einfache Zutaten, die in der Lage sind, etwas unglaublich Besonderes und Duftendes zu kreieren, das die ganze Familie vereint.
- ENG** Free your imagination in the kitchen thanks to the ingenious «PANEPIZZA» patented device. A single large door encloses two independent ovens: manage as much heat as you want, the upper oven is able to exploit higher temperatures thanks to a dedicated smoke path. Both ovens have a soapstone base and a dedicated thermometer. Water, baking powder and flour and a little magic happens in the house. Three seemingly very simple ingredients able to create something incredibly special and fragrant, which unites the whole family.
- FRA** Libérez votre fantaisie à la cuisine, grâce à l'ingénieux dispositif breveté « PANEPIZZA ». Une unique grande porte renferme 2 fours indépendants. Gérez la chaleur comme vous préférez : le four supérieur est capable de profiter de températures plus élevées grâce à un parcours des fumées qui lui est réservé. Les deux fours sont dotés d'une base en pierre ollaire et d'un thermomètre individuel. Eau, levain et farine, et une petite magie s'accomplie chez vous : trois ingrédients apparemment très simples créent quelque chose d'incroyablement spécial et parfumé, qui réunira toute la famille.
- ESP** Libera tu imaginación en la cocina con el ingenioso dispositivo patentado « PANEPIZZA ». Una sola puerta grande encierra dos hornos independientes: es posible gestionar el calor como prefieres, el horno superior aprovecha de las altas temperaturas gracias a un tránsito específico del humo. Ambos hornos tienen una base de piedra y un termómetro dedicado. Agua, levadura y harina, y se cumple una pequeña magia en la casa. Tres ingredientes aparentemente muy simples, dan lugar a algo increíblemente especial y fragante, que une a toda la familia.

**Uscite fumi disponibili:**

**Superiore - posteriore**

Flue outlet options:

top-rear

Sorties de fumées disponibles :  
supérieure - arrière

**Piano cottura in ghisa**

**levigata completo di  
cerchi in ghisa**

Smoothed cast iron  
cooking plate together  
with cast iron rings  
Plaque de cuisson en  
fonte polie complète  
avec jantes en fonte

**Uscita fumi Ø 130 mm**

Smoke outlet Ø 130 mm  
Sortie de fumées Ø 130mm

**Cornice in ghisa**

Cast iron frame  
Châssis en fonte

**Dispositivo per la regolazione**

**dell'aria secondaria**

Secondary air modulation  
devices  
Dispositif de régulation  
d'air secondaire

**Porta focolare in ghisa**

Cast iron firebox door  
Porte de foyer en fonte

**Camera di combustione in ghisa**

**(HxLxP - 296x305x453)**  
Cast iron firebox  
(HxWxD - 296x305x453)  
Chambre de combustion  
en fonte (HxLxP - 296x305x453)

**Bocca di carico**

**(LxH - 284x273)**  
Loading opening  
(WxH - 284x273)  
Embouchure de  
chargement (LxH - 284x273)

**Dispositivo per la regolazione**

**dell'aria primaria**

Primary air modulation  
devices  
Dispositif de contrôle  
d'air primaire

**Piano salva cenere in ghisa**

Cast iron ash collecting base  
Base ramasse-cendres en fonte

**Vano porta attrezzi**

Tools compartment  
Tiroir à outils



**• Corrimano laterale sx o dx, 1pz (optional)**

Seitenhandlauf, rechts oder links, 1 Stück  
Olateral handrail, on right or left side, 1 piece (opt.)  
Main courante latérale, gauche or droite, 1 pièce (opt.)  
Pasamanos lateral, derecho o izquierdo, 1 pieza (opt.)

**Tecnologia PANEPIZZA®:**  
dispositivo brevettato  
per gestire la temperatura  
dei due forni  
PANEPIZZA® technology:  
patented devices to control  
the temperature  
of the two ovens  
Technologie PANEPIZZA®  
pour gérer la température  
des deux fours



**PANEPIZZA® TECHNOLOGY**

**Forno smaltato superiore**

con base in pietra ollare  
**(HxLxP - 100x323x433)**  
Upper enamelled oven  
with soapstone base  
(HxWxD - 100x323x433)  
Four supérieur émaillé,  
avec la sole en pierre ollaire  
(HxLxP - 100x323x433)

**Forno smaltato inferiore**

con base in pietra ollare  
completo di leccarda  
**(HxLxP - 252x323x433)**  
Lower enamelled oven  
with soapstone base  
and dripping-pan  
(HxWxD - 252x323x433)  
Four inférieur émaillé,  
avec la sole en pierre ollaire  
(HxLxP - 252x323x433)

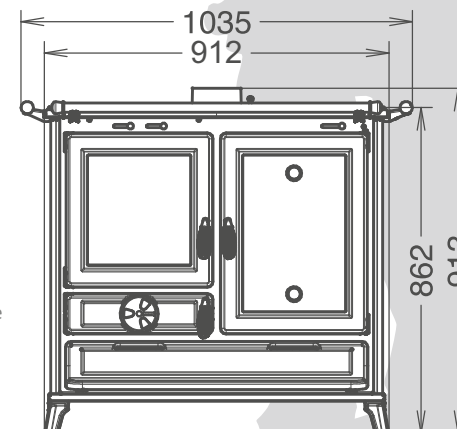

913x912x680

110



mm



13,8



12,3



3,2



210



Grigio  
antracite





A<sup>+</sup>

natural

# Margherita Evo

- ITA** Libera la tua fantasia in cucina grazie all'ingegnoso dispositivo brevettato «PANEPIZZA». Un'unica grande porta racchiude due forni indipendenti: gestisci come vuoi il calore, il forno superiore è in grado di sfruttare temperature più alte grazie ad un giro fumi dedicato. Entrambi i forni hanno la base in pietra ollare e termometro dedicato. Acqua, lievito e farina e si compie una piccola magia in casa. Tre ingredienti apparentemente molto semplici, danno origine a qualcosa di incredibilmente speciale e profumato, che unisce tutta la famiglia.
- DEU** Lassen Sie Ihrer Phantasie freien Lauf in der Küche dank des genialen, patentierten Herdes «PANEPIZZA». Eine einzige große Tür umschließt zwei unabhängige Öfen: Regeln Sie die gewünschte Wärme wie Sie wollen, im oberen Ofen kann dank einer speziellen Rauchrotation höhere Temperaturen erreichen. Beide Öfen haben einen Boden aus Speckstein und ein Thermometer zum ablesen der Temperatur. Wasser, Backpulver und Mehl und schon findet ein wenig Zauberei im Haus statt. Drei scheinbar sehr einfache Zutaten, die in der Lage sind, etwas unglaublich Besonderes und Duftendes zu kreieren, das die ganze Familie vereint.
- ENG** Free your imagination in the kitchen thanks to the ingenious «PANEPIZZA» patented device. A single large door encloses two independent ovens: manage as much heat as you want, the upper oven is able to exploit higher temperatures thanks to a dedicated smoke path. Both ovens have a soapstone base and a dedicated thermometer. Water, baking powder and flour and a little magic happens in the house. Three seemingly very simple ingredients able to create something incredibly special and fragrant, which unites the whole family.
- FRA** Libérez votre fantaisie à la cuisine, grâce à l'ingénieux dispositif breveté « PANEPIZZA ». Une unique grande porte renferme 2 fours indépendants. Gérez la chaleur comme vous préférez : le four supérieur est capable de profiter de températures plus élevées grâce à un parcours des fumées qui lui est réservé. Les deux fours sont dotés d'une base en pierre ollaire et d'un thermomètre individuel. Eau, levain et farine, et une petite magie s'accomplit chez vous : trois ingrédients apparemment très simples créent quelque chose d'incroyablement spécial et parfumé, qui réunira toute la famille.
- ESP** Libera tu imaginación en la cocina con el ingenioso dispositivo patentado « PANEPIZZA ». Una sola puerta grande encierra dos hornos independientes: es posible gestionar el calor como prefieres, el horno superior aprovecha de las altas temperaturas gracias a un tránsito específico del humo. Ambos hornos tienen una base de piedra y un termómetro dedicado. Agua, levadura y harina, y se cumple una pequeña magia en la casa. Tres ingredientes aparentemente muy simples, dan lugar a algo increíblemente especial y fragante, que une a toda la familia.

**Uscite fumi disponibili:**

**Superiore - posteriore**

Flue outlet options:

top-rear

Sorties de fumées disponibles :  
supérieure - arrière

**Uscita fumi Ø 130 mm**

Smoke outlet Ø 130 mm

Sortie de fumées Ø 130mm

**Dispositivo per la regolazione dell'aria secondaria**

Secondary air modulation devices

Dispositif de régulation d'air secondaire

**Cornice in ghisa**

Cast iron frame

Châssis en fonte

**Porta focolare in ghisa**

Cast iron firebox door

Porte de foyer en fonte

**Camera di combustione in ghisa**

(HxLxP - 296x305x453)

Cast iron firebox

(HxWxD - 296x305x453)

Chambre de combustion

en fonte (HxLxP - 296x305x453)

**Bocca di carico**

(LxH - 284x273)

Loading opening

(WxH - 284x273)

Embouchure de

chargement (LxH - 284x273)

**Dispositivo per la regolazione dell'aria primaria**

Primary air modulation devices

Dispositif de contrôle d'air primaire

**Vano porta attrezzi**

Tools compartment

Tiroir à outils

**Piano cottura in ghisa levigata completo di cerchi in ghisa**

Smoothed cast iron cooking plate together with cast iron rings



**• Corrimano laterale sx o dx, 1pz (optional)**

Seitenhandlauf, rechts oder links, 1 Stück

O lateral handrail, on right or left side, 1 piece (opt.)

Main courante latérale, gauche or droite, 1 pièce (opt.)

Pasamanos lateral, derecho o izquierdo, 1 pieza (opt.)

Beige

Bordeaux

Stone

**Tecnologia PANEPIZZA®: dispositivo brevettato per gestire la temperatura dei due forni**

PANEPIZZA® technology: patented devices to control the temperature of the two ovens

Technologie PANEPIZZA® pour gérer la température des deux fours



**PANEPIZZA® TECHNOLOGY**

**Forno smaltato superiore con base in pietra ollare**

(HxLxP - 100x323x433)

Upper enamelled oven with soapstone base

(HxWxD - 100x323x433)

Four supérieur émaillé, avec la sole en pierre ollaire

(HxLxP - 100x323x433)

**Forno smaltato inferiore con base in pietra ollare completo di leccarda**

(HxLxP - 252x323x433)

Lower enamelled oven with soapstone base and dripping-pan

(HxWxD - 252x323x433)

Four inférieur émaillé, avec la sole en pierre ollaire

(HxLxP - 252x323x433)

**MARGHERITA EVO stone**

Preziosa pietra ollare

Precious soapstone

Précieuse pierre ollaire

110



mm



913x912x678



13,8



12,3



3,2



222







WOOD





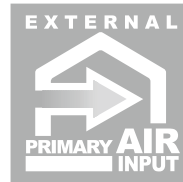
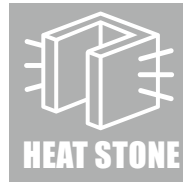
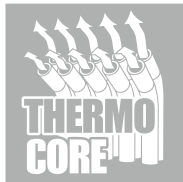

Il fascio tubiero verticale e l'elevato numero di elementi formano il sistema Thermocore®. Il sistema incrementa la superficie di scambio e migliora il rendimento termico

Der vertikale Rohrwärmetauscher mit großer Wärmetauscherfläche ist das Herzstück des Thermocore® Systems. Dieses System steigert die Wärmetauscherfläche und erhöht den Wirkungsgrad

The vertical pipes heat exchanger and the high number of exchange elements form the Thermocore® system. This system increases the exchange surface and improve thermal efficiency

Le faisceau tubulaire vertical et ses nombreux éléments forment le système Thermocore®, qui augmente la superficie d'échange de chaleur et améliore le rendement thermique

El intercambiador turbolador vertical de muchos elementos crea el sistema Thermocore®. Este sistema aumenta la superficie de intercambio y mejora el rendimiento térmico

Rigidi criteri costruttivi, elevati spessori della materia prima impiegata, offrono un grande accumulo termico e durata dei componenti

Hohe Produktionsstandards, hohe Qualität der Rohstoffe, garantieren lange Lebensdauer aller feuerberührten Teile und des Brenners

The strict manufacturing standards, the high quality of raw materials, grant higher heat accumulation, stable durability of the burning pot and other components

Les critères de construction rigides, les grosses épaisseurs des matériaux utilisés, offrent une grande capacité d'accumulation thermique, de stabilité dimensionnelle du brûleur, et de durée des composants

Nuestros equipos son el resultado de exigentes criterios de construcción. Ofrecemos equipos con una gran acumulación térmica, estabilidad dimensional del quemador y durabilidad de los componentes

Il grande cassetto cenere e le adeguate ispezioni per la pulizia semplificano la manutenzione mantenendo l'efficienza ai massimi livelli

Der große Ascheauffang sowie die leicht zugänglichen Reinigungsöffnungen machen die Reinigung des Gerätes viel einfacher und komfortabler, wodurch die Effizienz des Gerätes hoch gehalten wird

The wide ash pan and the obvious inspection points make maintenance easier keeping the efficiency at highest levels. Simple periodic maintenance

Le grand tiroir des cendres et les inspections de nettoyage pratiques simplifient l'entretien, gardant le rendement au plus haut niveau. Aucune surprise durant l'entretien périodique

El ancho cajón de ceniza y una inspección de limpieza cómoda simplifican la mantención manteniendo el rendimiento a máximos niveles y evitando sorpresas

Smoke by-pass reduce drasticamente l'uscita di fumo nell'ambiente ad ogni carica di legna

Smoke by-pass reduziert Raucheintritt in Wohnbereich mit jedem Holzladung

Smoke by-pass technology reduces smoke entering the living zone with every wood load

Le Smoke by-pass réduit les émissions de fumée dans la pièce lors des recharges de bûches

Smoke by-pass reduce extremamente la salida de humos en la habitación a cada carga de combustible

Pratico ed igienico piano scalda vivande di facile pulizia

Hygienische, simpel zu reinigen, speiseaufwärmende Platte zum kochen ist vorhanden

Incorporates practicality and hygiene, easy to clean hotplate heats food

Chauffe-plats pratique et hygiénique, simple à nettoyer

Práctico plano para calentar comidas higiénico y fácil de limpiar

La camera di combustione è completamente rivestita da materiale refrattario ceramico HEATSTONE® resistente alle alte temperature

Feuerraum aus HEATSTONE® keramisch beständig Keramik Material

Combustion area is covered by the HEATSTONE® fire-resistant ceramic material

La chambre de combustion est entièrement revêtue de matériel réfractaire-céramique HEATSTONE® résistant aux hautes températures

El hogar es completamente revestido con material refractario cerámico HEATSTONE® resistente a altas temperaturas

Forno smaltato completo di griglia e leccarda

Backofen emailiert mit Grill und Fettpfanne

Enamelled oven complete with grill and dripping pan

Four émaillé avec grille et lèchefrite

Horno esmaltado con parrilla y bandeja de grasas

Corpo caldaia garantito 8 anni contro la corrosione dovuta ai fumi acidi della combustione

Garantie: 8 Jahre gegen Korrosion durch korrosive Dämpfe bei der Verbrennung

8 years guarantee against corrosion caused by acid combustion Smoke

8 ans de garantie contre la corrosion des fumes acides produites par la combustion

Garantia 8 años contra la corrosión de los humos ácidos de la combustión

Input esterno dell'aria primaria

Eintritt der primäre Luft vom außen

External primary air input

Entrée d'air primaire externe

Entrada externa de aire primario

Made in Italy; Thermorossi si avvale delle più moderne tecniche di produzione e tutti i prodotti sono conformi alle più severe normative europee

Made in Italy; Thermorossi benutzt die neuesten Fertigungsmethoden und alle Geräte erfüllen die strengsten Anforderungen der Europäischen Richtlinien bezüglich Sicherheit und Umweltschutz

Made in Italy; Thermorossi uses the most modern techniques of production and all products conform to the strictest European regulations

Made in Italy; Thermorossi se sert des techniques de production les plus performantes et tous les produits sont conformes aux normes européennes les plus sévères

Made in Italy; Thermorossi utiliza las técnicas más modernas de producción y todos los productos se ajustan a las más estrictas normas europeas

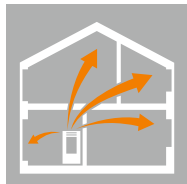

Capace di distribuire il calore in più ambienti e riscaldare più locali anche su piani diversi

Kann Wärme auf mehrere Räume verteilen und mehrere Räumlichkeiten auf verschiedenen Stockwerken beheizen

Capable of distributing heat to various rooms, even on different floors

Capable de distribuer la chaleur dans plusieurs pièces et de chauffer plusieurs locaux, même sur différents étages

Capaz de distribuir el calor en varias habitaciones y calentar varios locales, aunque estén en pisos diferentes



Telecomando in dotazione

Fernbedienung im Lieferumfang enthalten

Remote control included

Doté de télécommande de série

Mando a distancia incluido



Il ventilatore ambiente, con rotore esterno, è garantito 4 anni perché ermetico alla polvere

4 Jahre Garantie auf den hermetisch dichten Raumluftventilator

External rotor room fan is guaranteed for 4 years being hermetic to dust

Le ventilateur d'air ambiant, avec son moteur à rotor externe, est garanti 4 ans parce qu'hermétique à la poussière

El ventilador ambiente con motor rotor externo lleva 4 años de garantía al ser hermético al polvo



I nostri prodotti a regime minimo misurano solo 36 decibel di fruscio durante il funzionamento

Unsere Produkte emittieren nur 36 Dezibel bei kleinster Heizleistung

Our products produce only 36 decibels of noise at minimum level of operation

Au régime minimum de fonctionnement, nos produits émettent seulement 36 décibels de bruit

Nuestros equipos trabajan a niveles mínimos de sonido. Solamente miden 36 decibelios de sonoridad a nivel mínimo de operación



Sistema di filtraggio della polvere facilmente ispezionabile e lavabile

Raumluftfilter; Der Filter ist einfach zu reinigen

Warm air filtering system; the filter is easy to check and clean

Système de filtrage de l'air chaud : le filtre s'inspecte et se lave facilement

Sistema de filtración del aire de calefacción con filtro que se puede inspeccionar y lavar fácilmente



Selezioniamo i migliori componenti per garantire un basso consumo energetico

Wir verwenden nur die besten Komponenten für den geringsten Stromverbrauch

We select only the best components to minimize energy consumption

Nous sélectionnons les meilleurs composants pour garantir les consommations énergétiques les plus basses

Seleccionamos sólo los mejores componentes para garantizar el ahorro energético

ALL PLUS IN ONE WITH:



AIRBOX (optional) è il gruppo di ventilazione termostato con portata a bocca libera di 390 m<sup>3</sup>. Grazie a questo accessorio la stufa diventa ventilata e canalizzabile

AIRBOX (optional) ist eine Belüftungsgruppe, die über ein Thermostat funktioniert, und eine freie Förderleistung von 390 m<sup>3</sup> hat. Dank dieses Zubehörs wird der Ofen belüftet und kanalisierbar

AIRBOX (optional) is the thermostat-controlled ventilation unit with an unobstructed air supply duct capacity of 390 m<sup>3</sup>. The simple application of this accessory to the heater adds two extra features – a ventilation and a hot air channelling system

AIRBOX (optional) est le groupe de ventilation thermostaté avec débit à sortie libre de 390 m<sup>3</sup>. Grâce à cet accessoire le poêle devient ventilé et canalisable

AIRBOX (optional) es el grupo de ventilación equipado con termostatos con caudal con boca libre de 390 m<sup>3</sup>. Gracias a este accesorio la estufa está ventilada y es posible canalizarla



**Dispositivi per la regolazione dell'aria primaria, secondaria e terziaria**  
Primary, secondary and tertiary air modulation devices  
Dispositifs pour la régulation primaire, secondaire et tertiaire de l'air

**Scambiatore di calore brevettato con tecnologia Thermocore®**  
Thermocore® pipe heat exchanger  
Echangeur de chaleur breveté avec technologie Thermocore

**Smoke by-pass, riduce drasticamente l'uscita di fumo nell'ambiente ad ogni carica di legna**  
Smoke by-pass technology reduces the smoke outlet to the living zone before every wood load  
Le Smoke by-pass réduit considérablement l'émission de fumée dans la pièce à chaque chargement de bois

**Camera di combustione in HEATSTONE®, ottimizza la combustione e riflette il calore nell'ambiente**  
Burning room covered by the HEATSTONE®, it optimizes the fuel and reflects the heat to the environment  
Chambre de combustion dans le HEATSTONE, optimise la combustion et renvoie la chaleur dans la pièce

**AIRBOX (optional): riscalda più ambienti, la stufa diventa ventilata e canalizzabile, radiocomando in dotazione**

AIRBOX (optional): it heats several rooms, the stove becomes vented and air-ducting, remote control inclusive as standard  
AIRBOX(en option) : permet de chauffer plusieurs pièces, le poêle devient ventilé et peut être canalisé, radiocommande fournie



**«L'efficienza fino al 91% permette di ridurre il consumo di legna fino al 20% rispetto ad una stufa convenzionale»**  
«The efficiency of up to 91% reduces the wood consumption of up to 20% compared to a conventional stove»  
Un rendement jusqu'à 91% réduit la consommation de bois jusqu'à 20% par rapport à une poêle à bois classique

## tecnologia «WOOD»

- ITA Per ottimizzare il consumo di legna ed incrementare la resa termica le nostre stufe hanno una grande superficie di scambio e lunghi percorsi obbligati per i fumi. Il giusto rapporto in camera di combustione di aria primaria e secondaria garantisce una doppia combustione con maggiore autonomia, consumi ridotti e minore emissione di CO in atmosfera. L'ossigeno viene controllato su tre zone indipendenti con due leve appositamente studiate.
- DEU Um den Holzverbrauch zu optimieren und um die Wärmeleistung zu erhöhen, haben unsere Öfen eine große Austauschfläche und lange vorgeschriebene Rauchwege. Das richtige Verhältnis in der Brennkammer von Primär- und Sekundärluft garantiert eine doppelte Verbrennung mit größerer Autonomie, einen eingeschränkten Verbrauch und eine geringere CO-Emission in die Atmosphäre. Der Sauerstoff wird kontrolliert auf drei unabhängigen Zone mit zwei extra dafür durchdachten Hebeln kontrolliert.
- ENG To optimise fuel consumption and increase thermal performance our heaters feature large heat exchange surfaces and long forced smoke outlets. The correct ratio of primary to secondary air in the firebox guarantees a double combustion with increased autonomy, reduced consumption and lower CO emission levels. The oxygen is controlled in three independent areas with two specially-designed levers.
- FRA Pour optimiser la consommation de bois et augmenter le rendement thermique, nos poêles présentent une grande surface d'échange et des longs parcours obligatoires pour les fumées. Le juste rapport d'air primaire et secondaire dans la chambre de combustion garantit une double combustion avec une plus grande autonomie, une consommation réduite et moins d'émissions de CO dans l'atmosphère. L'oxygène est contrôlé sur trois niveaux séparés, par deux leviers.
- ESP Para optimizar el consumo de leña e incrementar el rendimiento térmico, nuestras estufas disponen de una gran superficie de intercambio y largos recorridos obligados para los humos. La justa relación en la cámara de combustión de aire primario y secundario garantiza una doble combustión, con mayor autonomía, consumos reducidos y menor emisión de CO a la atmósfera. Se controla el oxígeno en tres zonas endependientes a través de dos palancas expresamente diseñadas.



**16m x 1**  
**8m x 2**  
**6m x 3**  
**4m x 4**

16 metri di canalizzazione utilizzando 1 uscita  
16 meters of ducting using 1 outlet  
8 metri di canalizzazione utilizzando 2 uscite  
8 meters of ducting using 2 outlets  
6 metri di canalizzazione usando 3 uscite  
6 meters of ducting using 3 outlets  
4 metri di canalizzazione usando 4 uscite  
4 meters of ducting using 4 outlets



**15m x 1**  
**5m x 2**

15 metri di canalizzazione usando 1 uscita  
15 meters of ducting using 1 outlet  
5 metri di canalizzazione usando 2 uscite  
5 meters of ducting using 2 outlets



**8m x 1**  
**4m x 2**

8 metri di canalizzazione usando 1 uscita  
8 meters of ducting using 1 outlet  
4 metri di canalizzazione usando 2 uscite  
4 meters of ducting using 2 outlets

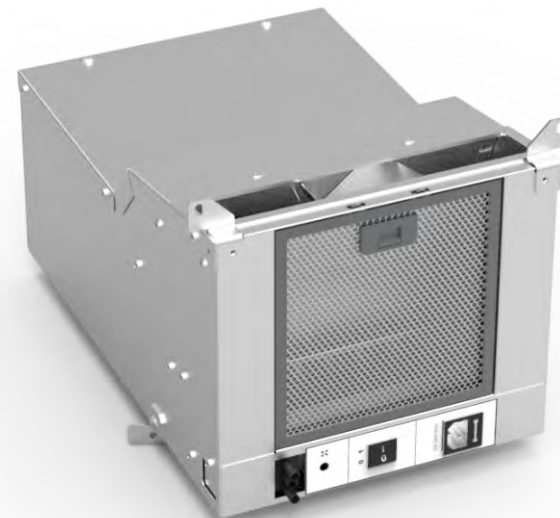
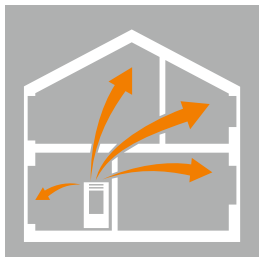

# AIRBOX<sup>®</sup> - gruppo ventilazione

- ITA** AIRBOX (optional) è il gruppo di ventilazione termostato con portata a bocca libera di 390 m<sup>3</sup>. Grazie a questo accessorio la stufa diventa ventilata e canalizzabile. La quantità dell'aria calda viene regolata dal radiocomando con 4 velocità indicate da segnalatore acustico. Il filtro applicato all'esterno del ventilatore ambiente assorbe notevolmente le polveri presenti nell'aria.
- DEU** AIRBOX (optional) ist eine Belüftungsgruppe, die über ein Thermostat funktioniert, und eine freie Förderleistung von 390 m<sup>3</sup> hat. Dank dieses Zubehörs wird der Ofen belüftet und kanalisierbar. Die Menge der Warmluft wird durch die Fernsteuerung mit 4 Geschwindigkeiten, die von dem akustischen Signal angegeben werden, reguliert. Der Filter, der außerhalb des Raumheizventilators angebracht ist, absorbiert den in der Luft vorhandenen Staub.
- ENG** AIRBOX (optional) is the thermostat-controlled ventilation unit with an unobstructed air supply duct capacity of 390 m<sup>3</sup>. The simple application of this accessory to the heater adds two extra features – a ventilation and a hot air channelling system. The hot air quantity is regulated from the radiocontrol with 4 speeds signalled by an acoustic indicator. The filter applied externally to the room fan absorbs a considerable amount of the air-borne dust.
- FRA** AIRBOX (optional) groupe de ventilation thermostaté avec débit à sortie libre de 390 m<sup>3</sup>. Grâce à cet accessoire le poêle devient ventilé et canalisable. La quantité d'air chaud est réglée à travers la télécommande avec 4 vitesses signalées par un indicateur sonore. Le filtre appliqué à l'extérieur du ventilateur d'ambiance absorbe remarquablement les poussières présentes dans l'air.
- ESP** AIRBOX (optional) es el grupo de ventilación equipado con termostatos con caudal con boca libre de 390 m<sup>3</sup>. Gracias a este accesorio la estufa está ventilada y es posible canalizarla. Un control remoto con 4 velocidades indicadas mediante señalización acústica, regula la cantidad de aire caliente. El filtro situado en la parte exterior del ventilador ambiente absorbe muy bien los polvos presentes en el aire.





# VETRIFICAZIONE

- ITA Bruciare legna significa creare condensa e fumi acidi che nel tempo possono corrodere il corpo caldaia. Thermorossi da sempre protegge il corpo caldaia con la vetrificazione (optional): il corpo caldaia viene sabbiato diventando poroso, successivamente viene pulito con soffiatura ed immerso in vasche contenenti smalto vetroso liquido che va ad aggrapparsi su tutta la superficie. L'affidabilità di questo trattamento, secondo dati statistici aziendali, è così apprezzabile che Thermorossi garantisce i propri corpi caldaia per 8 anni.
- DEU **Verglasung** - Holzverbrennung bedeutet unter anderem, dass im Laufe der Zeit, durch die korrosiven Gase der Kesselkörper rostet. Thermorossi unterzieht die Kesselkörper seit jeher einer Spezial- Oberflächenbehandlung (optional), wobei der Kesselkörper an der Oberfläche sandgestrahlt, anschließend gereinigt und getrocknet wird. Nachfolgend wird der aufgeraute Kesselkörper in eine Wasser-Glasstaub-Emulsion getaucht, wobei sich diese Lösung völlig auf der gesamten Oberfläche anheftet und speziell in die aufgeraute Oberfläche eindringt. Nach jahrelanger Erfahrung mit diesem speziellen Oberflächenschutz, kann Thermorossi 8 Jahre Garantie auf den Kesselkörper geben, auch deshalb weil die diesbezüglichen Statistiken dies ohne Vorbehalt erlauben.
- ENG **Vitrification** - Wood burning creates condensation and acid smoke that over time can corrode the boiler body. Thermorossi has always protected its boiler body with "vitrification" (optional): the body of the boiler is sandblasted, becomes porous, then it is cleaned by blowing air and finally immersed in big tubs containing liquid vitreous enamel that adhere to the whole surface. According to our statistics this treatment is so reliable that Thermorossi guarantees its boiler bodies for 8 years.
- FRA **Vitrification** - Brûler du bois signifie créer de condensation et de fumées acides, qu'ils peuvent détériorer avec du temps le corps de la chaudière. Thermorossi toujours protège le corps de la chaudière avec la vitrification (optionnel): Le corps de chaudière est sablé et il devient poreux, et ensuite nettoyé par soufflage et après immergé dans des cuves contenant de l'émail liquide et vitreux qui va à s'accrocher sur toute la surface. La fiabilité de ce traitement, selon des données de la Maison, est appréciable au point que Thermorossi garantit les corps vitrifiés 8 ans.
- ESP **Vitrificación** - Quemar leña significa crear condensación y humos acidos que con el tiempo pueden corroer el cuerpo caldera. Thermorossi de siempre protege su cuerpos caldera con la vitrificación (optional): el cuerpo caldera es limpiado con soplada de arenilla hasta que llegue a ser poroso, es limpiado por aire soplado y sumergido en tanques llenos de esmalte líquido vídrioso que se va a aferrar a toda la superficie. La fiabilidad de este tratamiento, segundo los datos estadísticos, es tan cierta que THERMOROSSI garantiza su cuerpos caldera por 8 años.



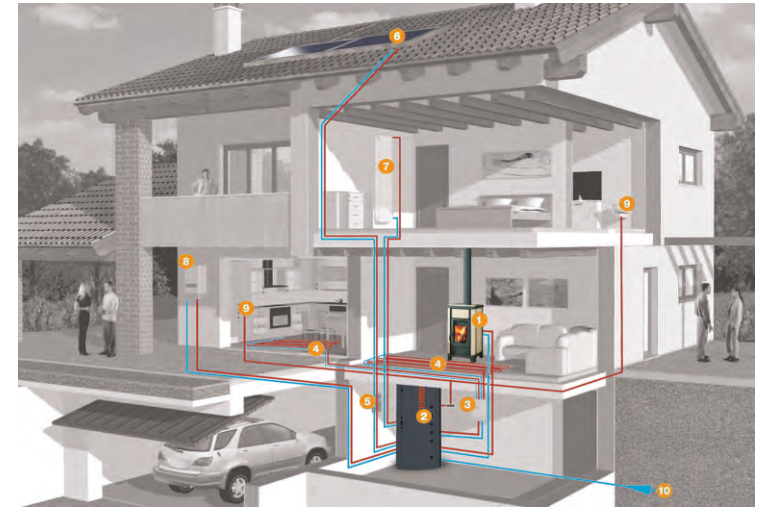

# THERMOCELL®

**ITA** 1 Generatore di calore a biomassa. 2 Thermocell 250/400/500/Flat 250, accumuli a stratificazione. 3 Gruppo miscelazione impianto. 4 Riscaldamento a pavimento. 5 Gruppo miscelazione per pannelli solari. 6 Collettore solare. 7 Radiatore. 8 Caldaia a gas. 9 Acqua calda sanitaria. 10 Acquedotto.

**DEU** 1 Waermeezeuger. 2 Thermocell 250/400/500/Flat 250, Geschichtete termische Pufferspeichern. 3 Heizverteiler mit Mischer. 4 Bodenheizung. 5 Solarstation. 6 Solarkollektoren. 7 Heizkoerper. 8 Gasheizkessel. 9 Brauchwasser. 10 Frischwasserzuleitung.

**ENG** 1 Wood boiler. 2 Thermocell 250/400/500/Flat 250, stratification thermal stores. 3 Mixing unit with floor heating manifold. 4 Floor heating system. 5 Mixing unit for solar manifold. 6 Solar heating unit. 7 Radiator. 8 Boiler. 9 Sanitary water output. 10 Water input.

**FRA** 1 Générateur de chaleur à bois. 2 Thermocell 250/400/500/Flat 250, ballon d'accumulation à stratification. 3 Groupe mélangeur pour l'installation du chauffage au sol. 4 Installation de chauffage au sol. 5 Groupe mélangeur pour les panneaux solaires. 6 Panneau solaire. 7 Radiateur. 8 Chaudière à gas. 9 Eau chaude sanitaire. 10 Aqueduc.

**ESP** 1 Calentador de leña. 2 Thermocell 250/400/500/Flat 250, acumulación térmica a estratificación. 3 Unidad de mezcla para losa radiante. 4 Suelo radiante. 5 Unidad de mezcla para placa solar. 6 Placa solar. 7 Radiador. 8 Caldera de gas. 9 A.C.S. 10 Acueducto.



# INTEGRA TR-PACK

- ITA Termostufa a legna abbinata a pannelli solari ed accumuli. L'impianto termoidraulico deve essere realizzato secondo normativa locale e dotato di tutti gli accessori di sicurezza e controllo.
- DEU Scheitholzoefen Wassergefuehrt mit Solar- und Speicheranschluss. Die Heizanlage muss die geltenden Bestimmungen befolgen und mit allen lokalen Sicherheits- und Kontrollelementen versehen sein.
- ENG Wood Thermostove paired to solar heating system. All installations must be realized following local current normatives and must be provided with check up and safety instruments.
- FRA Thermo-poêle à bûches associé à des panneaux solaires et ballons d'accumulation. L'installation de chauffage doit être réalisée suivant la réglementation locale et être dotée de tous les instruments de contrôle et de sécurité requis.
- ESP Calentador de leña combinado con placa solar. Cada instalación termohidráulica tiene que ser realizada según normativa local y dotada de todos los accesorios de seguridad y control.

THERMOCELL® 250  
THERMOCELL® 400  
THERMOCELL® 500  
Accumuli a stratificazione  
Geschichtete termische  
Pufferspeichern  
Stratification thermal stores  
Ballon d'Accumulation à stratification  
Acumulaciòn tèrmico a estratificaciòn

THERMOPUFFER 400  
THERMOPUFFER 500  
THERMOPUFFER 1500  
Accumulo (puffer)  
Pufferspeicher  
Puffer tank  
Reservoir d'accumulation (puffer)  
Estanque (puffer)

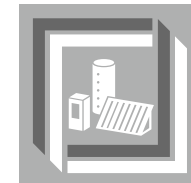



THERMOSOLE® 2.0  
Collettore solare  
Solarkollektoren  
Solar heating unit  
Panneaux solaire  
Placa solar

Thermostufa a legna  
Scheitholzoefen Wassergefuehrt  
Wood Thermostove  
Thermo-poêle à bûches  
Calentador de leña





A<sup>+</sup>

	air
	plus
	natural



# VERTICALINE wood

- ITA Monoblocco a legna compatto e canalizzabile con efficienza superiore (Wood 86,7% / Wood hp 87,1%), camera di combustione rivestita da materiale refrattario ceramico HEATSTONE®. Verticaline è dotato dell'innovativa tecnologia Smoke by-pass: prima di ogni carica di legna, attivando il dispositivo, si riduce la fuoriuscita di fumo nell'ambiente domestico. Riscalda più ambienti con il sistema di ventilazione optional AIRBOX. Inserendo questo accessorio il monoblocco diventa ventilato e canalizzabile con un'efficienza fino al 91%. Con AIRBOX si possono ridurre i consumi fino al 20% rispetto ad un monoblocco tradizionale (radiocomando e filtro in dotazione).
- DEU Technologie ausgestattet: Vor jedem Holz nachlegen schalten Sie die Rauchmolenklappe um, damit beim Öffnen der Feuerraumtüre kein Rauch in den Aufstellraum entweichen kann. Dank der optionalen AIRBOX ist der Verticaline in der Lage, seine Wärme in mehr als ein Zimmer abzugeben. Mit dem zusätzlichen Gebläse erhöht sich die Effizienz des Gerätes bis zu 91%. Mit der AIRBOX kann der Wirkungsgrad bis zu 20% (im Vergleich zu einem traditionellen Holzofen) gesteigert werden (Fernbedienung und Luftfilter inklusive).
- ENG Wood-burning and air-ducting stove, it performs to an efficiency more than (Wood 86,7% / Wood hp 87,1%), Combustion area covered by the HEATSTONE®. Verticaline is equipped with the innovative Smoke by-pass technology: before every wood load and turning on an ad-hoc mechanic device, the stove reduces the smoke entering the living zone. Thanks to the optional AIRBOX venting system, Verticaline is able to heat more than one room: it becomes vented and air ducting with an efficiency up to 91%. With AIRBOX energy consumptions can be reduced of up to 20% compared to a traditional one (remote control and air-filter inclusive as standard).
- FRA Monobloc à bûches compact et canalisable, avec rendement supérieur a (Wood 86,7% / Wood hp 87,1%), chambre de combustion habillée de matériel réfractaire-céramique HEATSTONE®. Le Verticaline est doté de l'innovante technologie Smoke by-pass : en activant ce système avant chaque recharge de combustible, il est possible de limiter l'émission de fumée dans la pièce. Réchauffez plusieurs pièces avec le système de ventilation optionnel AIRBOX. En insérant cet accessoire, le monobloc devient ventilé et canalisable, avec jusqu'à 91% de rendement. Avec l'AIRBOX, il est possible de réduire la consommation jusqu'à 20% par rapport à un monobloc traditionnel (radiocommande et filtre de série).
- ESP Insertable de leña compacto y canalizado de alta eficiencia (versión Wood 86,7%, versión Wood HP 87,1%), cámara de combustión revestida con material refractario cerámico HEATSTONE®. Verticaline incluye la tecnología innovadora Smoke By-pass: antes de cada carga de leña, al activar el dispositivo, se reduce la salida de humo en el hogar. Calienta varias habitaciones a través del sistema de ventilación opcional AIRBOX. Mediante la instalación de este accesorio el insertable se convierte en equipo ventilado y canalizado con una eficiencia de hasta el 91%. Con AIRBOX se puede ahorrar hasta en un 20% respecto a un insertable convencional (mando a distancia y filtro incluidos).

«L'efficienza fino al 91% permette di ridurre il consumo di legna fino al 20% rispetto ad un camino convenzionale»

«The efficiency of up to 91% reduces the wood consumption of up to 20% compared to a conventional fireplace»

Un rendement jusqu'à 91% réduit la consommation de bois jusqu'à 20% par rapport à une cheminée classique

**Camera di combustione in HEATSTONE®, ottimizza la combustione e riflette il calore nell'ambiente**  
 Burning room covered by the HEATSTONE®, it optimizes the fuel and reflects the heat to the environment  
 Chambre de combustion dans le HEATSTONE, optimise la combustion et renvoie la chaleur dans la pièce

**Porta focolare in vetro ceramico serigrafato e ghisa**  
 Cast iron and glass inlaid firebox door  
 Porte du foyer en vitre céramique avec sérigraphie et fonte

**Uscite canalizzazioni disponibili: due posteriori**  
 Duct vents options: two rear  
 Sorties de canalisation disponibles : deux arrières



**Dispositivi per la regolazione dell'aria primaria, secondaria e terziaria**  
 Primary, secondary and tertiary air modulation devices  
 Dispositifs pour la régulation primaire, secondaire et tertiaire de l'air

**Uscita fumi Ø 150 mm**  
 Smoke outlet Ø 150 mm  
 Sortie de fumées

**Scambiatore di calore brevettato con tecnologia Thermocore®**  
 Thermocore® pipe heat exchanger  
 Echangeur de chaleur breveté avec technologie Thermocore

**Smoke by-pass, riduce drasticamente l'uscita di fumo nell'ambiente ad ogni carica di legna**  
 Smoke by-pass technology reduces the smoke outlet to the living zone before every wood load  
 Le Smoke by-pass réduit considérablement l'émission de fumée dans la pièce à chaque chargement de bois

**Bocca di carico (LxH - 282x323)**  
 Loading opening (WxH - 282x323)  
 Embouchure de chargement (LxH - 282x323)

**Ampio focolare (HxLxP - 331x295x390)**  
 Large combustion chamber (HxWxD - 331x295x390)  
 Grand foyer (HxLxP - 331x295x390)

**AIRBOX2 (optional): riscalda più ambienti, la stufa diventa ventilata e canalizzabile, radiocomando in dotazione.**  
 AIRBOX2 (optional): it heats several rooms, the stove becomes vented and air-ducting, remote control inclusive as standard  
 AIRBOX2 (en option) : permet de chauffer plusieurs pièces, le poêle devient ventilé et peut être canalisé, radiocommande fournie

**AIRBOX** (optional)

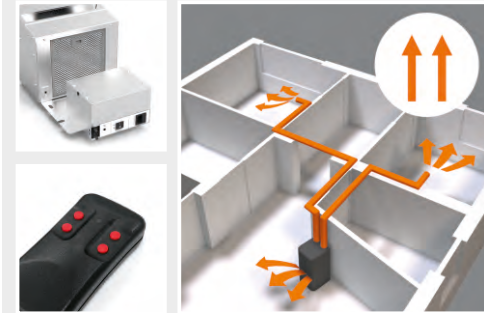

**AIRBOX2 (optional): riscalda più ambienti, la stufa diventa ventilata e canalizzabile, radiocomando e filtro in dotazione**  
 AIRBOX2 (optional): it heats several rooms, the stoves becomes vented and air-ducting, radio control inclusive as standard  
 AIRBOX2 (en option) : permet de chauffer plusieurs pièces, le poêle devient ventilé et peut être canalisé, radiocommande fournie

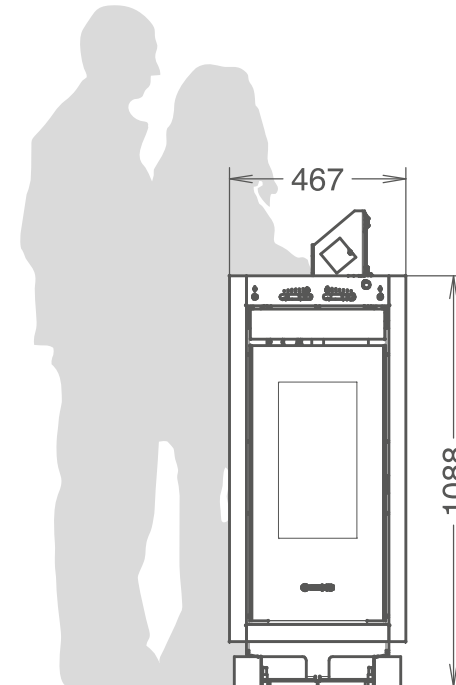

	mm
1101x443x575	
Wood Wood hp	7,9,8 kW
Wood Wood hp	6,1,8,5 kW NOM.
Wood Wood hp	1,6,2,3 Kg
132	

15m x 1 5m x 2

							opt.	opt.	opt.	opt.	opt.	opt.	opt.

Air\* - Plus\*

\* Con sistema AirBox2 (optional) With AirBox2 system (optional) - Avec le système AirBox2 (en option)





	air plus
	natural



# MOMA wood

- ITA Stufa a legna canalizzabile con efficienza superiore (Wood 86,7% / Wood hp all'87,1%), camera di combustione rivestita da materiale refrattario ceramico HEATSTONE®. Dorica Wood è dotata dell'innovativa tecnologia Smoke by-pass: prima di ogni carica di legna, attivando il dispositivo, si riduce la fuoriuscita di fumo nell'ambiente domestico. Riscalda più ambienti con il sistema di ventilazione optional AIRBOX. Inserendo questo accessorio la stufa diventa ventilata e canalizzabile con un'efficienza fino al 91%. Con AIRBOX si possono ridurre i consumi fino al 20% rispetto ad una stufa tradizionale (radiocomando e filtro in dotazione).
- DEU Der optional kanalisierbare Holzofen erreicht einen Wirkungsgrad von bis zu (Wood 86,7 / Wood hp 87,1%). Der Brennraum ist mit der keramischen HEATSTONE®. Dorica Wood ist mit der innovativen Smoke Bypass-Technologie ausgestattet: Vor jedem Holz nachlegen schalten Sie die Rauchumlenklappe um, damit beim Öffnen der Feuerraumtüre kein Rauch in den Aufstellraum entweichen kann. Dank der optionalen AIRBOX ist der Dorica Wood in der Lage, seine Wärme in mehr als ein Zimmer abzugeben. Mit dem zusätzlichen Gebläse erhöht sich die Effizienz des Gerätes bis zu 91%. Mit der AIRBOX kann der Wirkungsgrad bis zu 20% (im Vergleich zu einem traditionellen Holzofen) gesteigert werden (Fernbedienung und Luftfilter inklusive).
- ENG Wood-burning and air-ducting stove, it performs to an efficiency of more than (Wood 86,7% / Wood hp 87,1%), firebox covered by the HEATSTONE®. Dorica Wood is equipped with the innovative Smoke by-pass technology: before every wood load and turning on an ad-hoc mechanic device, the stove reduces smoke entering the living zone. Thanks to the optional AIRBOX venting system, Dorica Wood is able to heat more than one room: it becomes vented and air-ducting with an efficiency up to 91%. Thanks to the AIRBOX System the energy consumption can be reduced of up to 20% compared to a traditional one (remote control and air-filter inclusive as standard).
- FRA Poêle à bûches canalisable, avec rendement supérieur (Wood 86,7% / Wood hp all'87,1%), chambre de combustion habillée de matériel réfractaire-céramique HEATSTONE®. Les Dorica sont dotés de l'innovante technologie Smoke by-pass : en activant ce système avant chaque recharge de combustible, il est possible de limiter l'émission de fumée dans la pièce. Réchauffez plusieurs pièces avec le système de ventilation optionnel AIRBOX. En insérant cet accessoire, le poêle devient ventilé et canalisable, avec jusqu'à 91% de rendement. Avec l'AIRBOX, il est possible de réduire la consommation jusqu'à 20% par rapport à un monobloc traditionnel (radiocommande et filtre de série).
- ESP Estufa de leña compacta y canalizada de alta eficiencia (versión Wood 86,7%, versión Wood HP 87,1%), cámara de combustión revestida con material refractario cerámico HEATSTONE®. Dorica Wood incluye la tecnología innovadora Smoke By-pass: antes de cada carga de leña, al activar el dispositivo, se reduce la salida de humo en el hogar. Calienta varias habitaciones a través del sistema de ventilación opcional AIRBOX. Mediante la instalación de este accesorio el insertable se convierte en equipo ventilado y canalizado con una eficiencia de hasta el 91%. Con AIRBOX se puede ahorrar hasta en un 20% respecto a un insertable convencional (mando a distancia y filtre incluidos).

«L'efficienza fino al 91% permette di ridurre il consumo di legna fino al 20% rispetto ad un camino convenzionale»

«The efficiency of up to 91% reduces the wood consumption of up to 20% compared to a conventional fireplace»

Un rendement jusqu'à 91% réduit la consommation de bois jusqu'à 20% par rapport à une cheminée classique

**Camera di combustione in HEATSTONE®, ottimizza la combustione e riflette il calore nell'ambiente**  
 Burning room covered by the HEATSTONE®, it optimizes the fuel and reflects the heat to the environment  
 Chambre de combustion dans le HEATSTONE, optimise la combustion et renvoie la chaleur dans la pièce

**Porta focolare in vetro ceramico serigrafato e ghisa**  
 Cast iron and glass inlayed firebox door  
 Porte du foyer en vitre céramique avec sérigraphie et fonte

**Uscite canalizzazioni disponibili: due posteriori**  
 Duct vents options: two rear  
 Sorties de canalisation disponibles : deux arrières



**Dispositivi per la regolazione dell'aria primaria, secondaria e terziaria**  
 Primary, secondary and tertiary air modulation devices  
 Dispositifs pour la régulation primaire, secondaire et tertiaire de l'air

**Uscita fumi Ø 150 mm**  
 Smoke outlet Ø 150 mm  
 Sortie de fumées

**Scambiatore di calore brevettato con tecnologia Thermocore®**  
 Thermocore® pipe heat exchanger  
 Echangeur de chaleur breveté avec technologie Thermocore

**Smoke by-pass, riduce drasticamente l'uscita di fumo nell'ambiente ad ogni carica di legna**  
 Smoke by-pass technology reduces the smoke outlet to the living zone before every wood load  
 Le Smoke by-pass réduit considérablement l'émission de fumée dans la pièce à chaque chargement de bois

**Bocca di carico (LxH - 282x323)**  
 Loading opening (WxH - 282x323)  
 Embouchure de chargement (LxH - 282x323)

**Ampio focolare (HxLxP - 331x295x390)**  
 Large combustion chamber (HxWxD - 331x295x390)  
 Grand foyer (HxLxP - 331x295x390)

**AIRBOX1 (optional): riscalda più ambienti, la stufa diventa ventilata e canalizzabile, radiocomando in dotazione.**  
 AIRBOX1 (optional): it heats several rooms, the stove becomes vented and air-ducting, remote control inclusive as standard  
 AIRBOX1 (en option) : permet de chauffer plusieurs pièces, le poêle devient ventilé et peut être canalisé, radiocommande fournie

15m x 1 5m x 2

							opt.	opt.	opt.	opt.	opt.	opt.	opt.

Air\* - Plus\*

**AIRBOX** (optional)

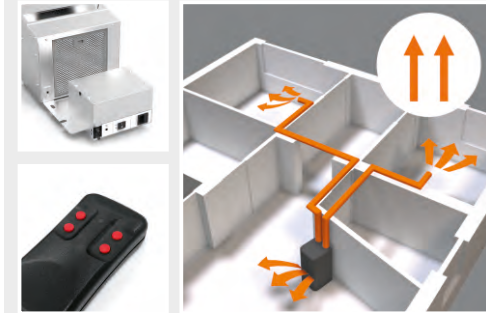

**AIRBOX1 (optional): riscalda più ambienti, la stufa diventa ventilata e canalizzabile, radiocomando e filtro in dotazione**  
 AIRBOX1 (optional): it heats several rooms, the stoves becomes vented and air-ducting, radio control inclusive as standard  
 AIRBOX1 (en option) : permet de chauffer plusieurs pièces, le poêle devient ventilé et peut être canalisé, radiocommande fournie

534

1160

1160x534x653

mm

Wood 7 kW

Wood 9,8 kW NOM.

Wood 6,1 kW

Wood 8,5 kW

Wood 1,6 kW

Wood 2,3 kW

173 Kg

Nero opaco

\* Con sistema AirBox1 (optional) - With AirBox1 system (optional)



A<sup>+</sup>

air



plus



natural

# CHIC wood

- ITA Stufa a legna canalizzabile con efficienza superiore (Wood 86,7% / Wood hp all'87,1%), camera di combustione rivestita da materiale refrattario ceramico HEATSTONE®. Dorica Wood è dotata dell'innovativa tecnologia Smoke by-pass: prima di ogni carica di legna, attivando il dispositivo, si riduce la fuoriuscita di fumo nell'ambiente domestico. Riscalda più ambienti con il sistema di ventilazione optional AIRBOX. Inserendo questo accessorio la stufa diventa ventilata e canalizzabile con un'efficienza fino al 91%. Con AIRBOX si possono ridurre i consumi fino al 20% rispetto ad una stufa tradizionale (radiocomando e filtro in dotazione).
- DEU Der optional kanalisierbare Holzofen erreicht einen Wirkungsgrad von bis zu (Wood 86,7 / Wood hp 87,1%). Der Brennraum ist mit der keramischen HEATSTONE®. Dorica Wood ist mit der innovativen Smoke Bypass-Technologie ausgestattet: Vor jedem Holz nachlegen schalten Sie die Rauchumlenklappe um, damit beim Öffnen der Feuerraumtüre kein Rauch in den Aufstellraum entweichen kann. Dank der optionalen AIRBOX ist der Dorica Wood in der Lage, seine Wärme in mehr als ein Zimmer abzugeben. Mit dem zusätzlichen Gebläse erhöht sich die Effizienz des Gerätes bis zu 91%. Mit der AIRBOX kann der Wirkungsgrad bis zu 20% (im Vergleich zu einem traditionellen Holzofen) gesteigert werden (Fernbedienung und Luftfilter inklusive).
- ENG Wood-burning and air-ducting stove, it performs to an efficiency of more than (Wood 86,7% / Wood hp 87,1%), firebox covered by the HEATSTONE®. Dorica Wood is equipped with the innovative Smoke by-pass technology: before every wood load and turning on an ad-hoc mechanic device, the stove reduces smoke entering the living zone. Thanks to the optional AIRBOX venting system, Dorica Wood is able to heat more than one room: it becomes vented and air-ducting with an efficiency up to 91%. Thanks to the AIRBOX System the energy consumption can be reduced of up to 20% compared to a traditional one (remote control and air-filter inclusive as standard).
- FRA Poêle à bûches canalisable, avec rendement supérieur (Wood 86,7% / Wood hp all'87,1%), chambre de combustion habillée de matériel réfractaire-céramique HEATSTONE®. Les Dorica sont dotés de l'innovante technologie Smoke by-pass : en activant ce système avant chaque recharge de combustible, il est possible de limiter l'émission de fumée dans la pièce. Réchauffez plusieurs pièces avec le système de ventilation optionnel AIRBOX. En insérant cet accessoire, le poêle devient ventilé et canalisable, avec jusqu'à 91% de rendement. Avec l'AIRBOX, il est possible de réduire la consommation jusqu'à 20% par rapport à un monobloc traditionnel (radiocommande et filtre de série).
- ESP Estufa de leña compacta y canalizada de alta eficiencia (versión Wood 86,7%, versión Wood HP 87,1%), cámara de combustión revestida con material refractario cerámico HEATSTONE®. Dorica Wood incluye la tecnología innovadora Smoke By-pass: antes de cada carga de leña, al activar el dispositivo, se reduce la salida de humo en el hogar. Calienta varias habitaciones a través del sistema de ventilación opcional AIRBOX. Mediante la instalación de este accesorio el insertable se convierte en equipo ventilado y canalizado con una eficiencia de hasta el 91%. Con AIRBOX se puede ahorrar hasta en un 20% respecto a un insertable convencional (mando a distancia y filtre incluidos).

**«L'efficienza fino al 91% permette di ridurre il consumo di legna fino al 20% rispetto ad un camino convenzionale»**

«The efficiency of up to 91% reduces the wood consumption of up to 20% compared to a conventional fireplace»  
 Un rendement jusqu'à 91% réduit la consommation de bois jusqu'à 20% par rapport à une cheminée classique

**Camera di combustione in HEATSTONE®, ottimizza la combustione e riflette il calore nell'ambiente**  
 Burning room covered by the HEATSTONE®, it optimizes the fuel and reflects the heat to the environment  
 Chambre de combustion dans le HEATSTONE, optimise la combustion et renvoie la chaleur dans la pièce

**Porta focolare in vetro ceramico serigrafato e ghisa**  
 Cast iron and glass inlaid firebox door  
 Porte du foyer en vitre céramique avec sérigraphie et fonte

**Uscite canalizzazioni disponibili: due posteriori**  
 Duct vents options: two rear  
 Sorties de canalisation disponibles : deux arrières



**Dispositivi per la regolazione dell'aria primaria, secondaria e terziaria**  
 Primary, secondary and tertiary air modulation devices  
 Dispositifs pour la régulation primaire, secondaire et tertiaire de l'air

**Uscita fumi Ø 150 mm**  
 Smoke outlet Ø 150 mm  
 Sortie de fumées

**Scambiatore di calore brevettato con tecnologia Thermocore®**  
 Thermocore® pipe heat exchanger  
 Echangeur de chaleur breveté avec technologie Thermocore

**Smoke by-pass, riduce drasticamente l'uscita di fumo nell'ambiente ad ogni carica di legna**  
 Smoke by-pass technology reduces the smoke outlet to the living zone before every wood load  
 Le Smoke by-pass réduit considérablement l'émission de fumée dans la pièce à chaque chargement de bois

**Bocca di carico (LxH - 282x323)**  
 Loading opening (WxH - 282x323)  
 Embouchure de chargement (LxH - 282x323)

**Ampio focolare (HxLxP - 331x295x390)**  
 Large combustion chamber (HxWxD - 331x295x390)  
 Grand foyer (HxLxP - 331x295x390)

**AIRBOX1 (optional): riscalda più ambienti, la stufa diventa ventilata e canalizzabile, radiocomando in dotazione.**  
 AIRBOX1 (optional): it heats several rooms, the stove becomes vented and air-ducting, remote control inclusive as standard  
 AIRBOX1 (en option) : permet de chauffer plusieurs pièces, le poêle devient ventilé et peut être canalisé, radiocommande fournie

**AIRBOX® (optional)**

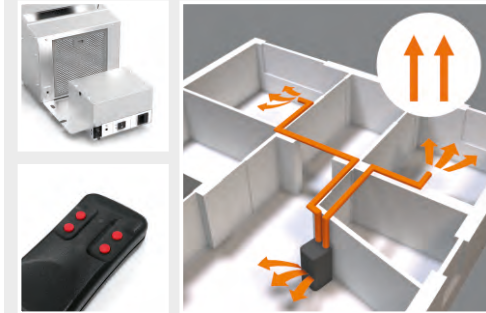

**AIRBOX1 (optional): riscalda più ambienti, la stufa diventa ventilata e canalizzabile, radiocomando e filtro in dotazione**  
 AIRBOX1 (optional): it heats several rooms, the stoves becomes vented and air-ducting, radio control inclusive as standard  
 AIRBOX1 (en option) : permet de chauffer plusieurs pièces, le poêle devient ventilé et peut être canalisé, radiocommande fournie

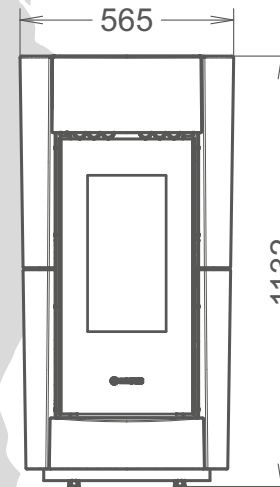
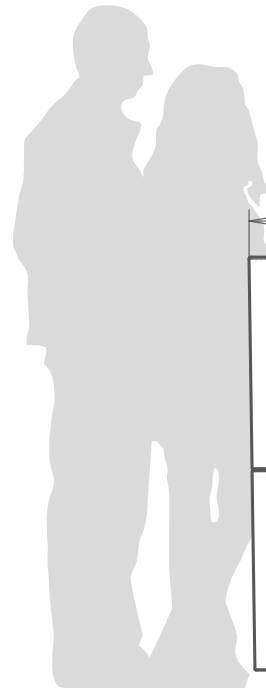

1132x565x669	mm
Wood Wood hp	7 9,8
Wood Wood hp	6,1 8,5
Wood Wood hp	1,6 2,3
	173

15m x 1 5m x 2

							opt.	opt.	opt.	opt.	opt.	opt.	opt.

Air\* - Plus\*

\* Con sistema AirBox1 (optional) With AirBox1 system (optional)



A<sup>+</sup>

	air
	plus
	natural

# DORICA<sup>®</sup> wood metalcolor

- ITA Stufa a legna canalizzabile con efficienza superiore (Wood 86,7% / Wood hp all'87,1%), camera di combustione rivestita da materiale refrattario ceramico HEATSTONE<sup>®</sup>. Dorica Wood è dotata dell'innovativa tecnologia Smoke by-pass: prima di ogni carica di legna, attivando il dispositivo, si riduce la fuoriuscita di fumo nell'ambiente domestico. Riscalda più ambienti con il sistema di ventilazione optional AIRBOX. Inserendo questo accessorio la stufa diventa ventilata e canalizzabile con un'efficienza fino al 91%. Con AIRBOX si possono ridurre i consumi fino al 20% rispetto ad una stufa tradizionale (radiocomando e filtro in dotazione).
- DEU Der optional kanalisierbare Holzofen erreicht einen Wirkungsgrad von bis zu (Wood 86,7 / Wood hp 87,1%). Der Brennraum ist mit der keramischen HEATSTONE<sup>®</sup>. Dorica Wood ist mit der innovativen Smoke Bypass-Technologie ausgestattet: Vor jedem Holz nachlegen schalten Sie die Rauchumlenklappe um, damit beim Öffnen der Feuerraumtüre kein Rauch in den Aufstellraum entweichen kann. Dank der optionalen AIRBOX ist der Dorica Wood in der Lage, seine Wärme in mehr als ein Zimmer abzugeben. Mit dem zusätzlichen Gebläse erhöht sich die Effizienz des Gerätes bis zu 91%. Mit der AIRBOX kann der Wirkungsgrad bis zu 20% (im Vergleich zu einem traditionellen Holzofen) gesteigert werden (Fernbedienung und Luftfilter inklusive).
- ENG Wood-burning and air-ducting stove, it performs to an efficiency of more than (Wood 86,7% / Wood hp 87,1%), firebox covered by the HEATSTONE<sup>®</sup>. Dorica Wood is equipped with the innovative Smoke by-pass technology: before every wood load and turning on an ad-hoc mechanic device, the stove reduces smoke entering the living zone. Thanks to the optional AIRBOX venting system, Dorica Wood is able to heat more than one room: it becomes vented and air-ducting with an efficiency up to 91%. Thanks to the AIRBOX System the energy consumption can be reduced of up to 20% compared to a traditional one (remote control and air-filter inclusive as standard).
- FRA Poêle à bûches canalisable, avec rendement supérieur (Wood 86,7% / Wood hp all'87,1%), chambre de combustion habillée de matériel réfractaire-céramique HEATSTONE<sup>®</sup>. Les Dorica sont dotés de l'innovante technologie Smoke by-pass : en activant ce système avant chaque recharge de combustible, il est possible de limiter l'émission de fumée dans la pièce. Réchauffez plusieurs pièces avec le système de ventilation optionnel AIRBOX. En insérant cet accessoire, le poêle devient ventilé et canalisable, avec jusqu'à 91% de rendement. Avec l'AIRBOX, il est possible de réduire la consommation jusqu'à 20% par rapport à un monobloc traditionnel (radiocommande et filtre de série).
- ESP Estufa de leña compacta y canalizada de alta eficiencia (versión Wood 86,7%, versión Wood HP 87,1%), cámara de combustión revestida con material refractario cerámico HEATSTONE<sup>®</sup>. Dorica Wood incluye la tecnología innovadora Smoke By-pass: antes de cada carga de leña, al activar el dispositivo, se reduce la salida de humo en el hogar. Calienta varias habitaciones a través del sistema de ventilación opcional AIRBOX. Mediante la instalación de este accesorio el insertable se convierte en equipo ventilado y canalizado con una eficiencia de hasta el 91%. Con AIRBOX se puede ahorrar hasta en un 20% respecto a un insertable convencional (mando a distancia y filtro incluidos).

«L'efficienza fino al 91% permette di ridurre il consumo di legna fino al 20% rispetto ad un camino convenzionale»

«The efficiency of up to 91% reduces the wood consumption of up to 20% compared to a conventional fireplace»

Un rendement jusqu'à 91% réduit la consommation de bois jusqu'à 20% par rapport à une cheminée classique

**Camera di combustione in HEATSTONE®, ottimizza la combustione e riflette il calore nell'ambiente**  
 Burning room covered by the HEATSTONE®, it optimizes the fuel and reflects the heat to the environment  
 Chambre de combustion dans le HEATSTONE, optimise la combustion et renvoie la chaleur dans la pièce

**Porta focolare in vetro ceramico serigrafato e ghisa**  
 Cast iron and glass inlaid firebox door  
 Porte du foyer en vitre céramique avec sérigraphie et fonte

**Uscite canalizzazioni disponibili: due posteriori**  
 Duct vents options: two rear  
 Sorties de canalisation disponibles : deux arrières



**Dispositivi per la regolazione dell'aria primaria, secondaria e terziaria**  
 Primary, secondary and tertiary air modulation devices  
 Dispositifs pour la régulation primaire, secondaire et tertiaire de l'air

**Uscita fumi Ø 150 mm**  
 Smoke outlet Ø 150 mm  
 Sortie de fumées

**Scambiatore di calore brevettato con tecnologia Thermocore®**  
 Thermocore® pipe heat exchanger  
 Echangeur de chaleur breveté avec technologie Thermocore

**Smoke by-pass, riduce drasticamente l'uscita di fumo nell'ambiente ad ogni carica di legna**  
 Smoke by-pass technology reduces the smoke outlet to the living zone before every wood load  
 Le Smoke by-pass réduit considérablement l'émission de fumée dans la pièce à chaque chargement de bois

**Bocca di carico (LxH - 282x323)**  
 Loading opening (WxH - 282x323)  
 Embouchure de chargement (LxH - 282x323)

**Ampio focolare (HxLxP - 331x295x390)**  
 Large combustion chamber (HxWxD - 331x295x390)  
 Grand foyer (HxLxP - 331x295x390)

**AIRBOX1 (optional): riscalda più ambienti, la stufa diventa ventilata e canalizzabile, radiocomando in dotazione.**  
 AIRBOX1 (optional): it heats several rooms, the stove becomes vented and air-ducting, remote control inclusive as standard  
 AIRBOX1 (en option) : permet de chauffer plusieurs pièces, le poêle devient ventilé et peut être canalisé, radiocommande fournie

15mx1  
5mx2



opt. opt. opt. opt. opt. opt. opt. Air\* - Plus\*

**AIRBOX** (optional)

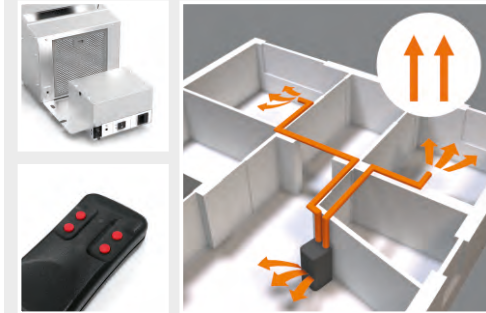

**AIRBOX1 (optional): riscalda più ambienti, la stufa diventa ventilata e canalizzabile, radiocomando e filtro in dotazione**  
 AIRBOX1 (optional): it heats several rooms, the stoves becomes vented and air-ducting, radio control inclusive as standard  
 AIRBOX1 (en option) : permet de chauffer plusieurs pièces, le poêle devient ventilé et peut être canalisé, radiocommande fournie

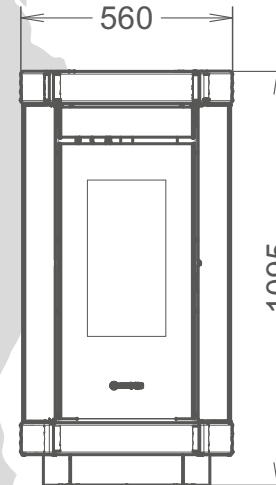

1095x562x612	mm
Wood Wood hp	7 9,8
Wood Wood hp	6,1 8,5
Wood Wood hp	1,6 2,3
	169

\* Con sistema AirBox1 (optional) With AirBox1 system (optional)





A<sup>+</sup>

	air
	plus
	natural

# DORICA<sup>®</sup> wood maiolica

- ITA Stufa a legna canalizzabile con efficienza superiore (Wood 86,7% / Wood hp all'87,1%), camera di combustione rivestita da materiale refrattario ceramico HEATSTONE<sup>®</sup>. Dorica Wood è dotata dell'innovativa tecnologia Smoke by-pass: prima di ogni carica di legna, attivando il dispositivo, si riduce la fuoriuscita di fumo nell'ambiente domestico. Riscalda più ambienti con il sistema di ventilazione optional AIRBOX. Inserendo questo accessorio la stufa diventa ventilata e canalizzabile con un'efficienza fino al 91%. Con AIRBOX si possono ridurre i consumi fino al 20% rispetto ad una stufa tradizionale (radiocomando e filtro in dotazione).
- DEU Der optional kanalisierbare Holzofen erreicht einen Wirkungsgrad von bis zu (Wood 86,7 / Wood hp 87,1%). Der Brennraum ist mit der keramischen HEATSTONE<sup>®</sup>. Dorica Wood ist mit der innovativen Smoke Bypass-Technologie ausgestattet: Vor jedem Holz nachlegen schalten Sie die Rauchumlenklappe um, damit beim Öffnen der Feuerraumtüre kein Rauch in den Aufstellraum entweichen kann. Dank der optionalen AIRBOX ist der Dorica / Saint Moritz Wood in der Lage, seine Wärme in mehr als ein Zimmer abzugeben. Mit dem zusätzlichen Gebläse erhöht sich die Effizienz des Gerätes bis zu 91%. Mit der AIRBOX kann der Wirkungsgrad bis zu 20% (im Vergleich zu einem traditionellen Holzofen) gesteigert werden (Fernbedienung und Luftfilter inklusive).
- ENG Wood-burning and air-ducting stove, it performs to an efficiency of more than (Wood 86,7% / Wood hp 87,1%), firebox covered by the HEATSTONE<sup>®</sup>. Dorica Wood is equipped with the innovative Smoke by-pass technology: before every wood load and turning on an ad-hoc mechanic device, the stove reduces smoke entering the living zone. Thanks to the optional AIRBOX venting system, Dorica Wood is able to heat more than one room: it becomes vented and air-ducting with an efficiency up to 91%. Thanks to the AIRBOX System the energy consumption can be reduced of up to 20% compared to a traditional one (remote control and air-filter inclusive as standard).
- FRA Poêle à bûches canalisable, avec rendement supérieur (Wood 86,7% / Wood hp all'87,1%), chambre de combustion habillée de matériel réfractaire-céramique HEATSTONE<sup>®</sup>. Les Dorica sont dotés de l'innovante technologie Smoke by-pass : en activant ce système avant chaque recharge de combustible, il est possible de limiter l'émission de fumée dans la pièce. Réchauffez plusieurs pièces avec le système de ventilation optionnel AIRBOX. En insérant cet accessoire, le poêle devient ventilé et canalisable, avec jusqu'à 91% de rendement. Avec l'AIRBOX, il est possible de réduire la consommation jusqu'à 20% par rapport à un monobloc traditionnel (radiocommande et filtre de série).
- ESP Estufa de leña compacta y canalizada de alta eficiencia (versión Wood 86,7 %, versión Wood HP 87,1 %), cámara de combustión revestida con material refractario cerámico HEATSTONE<sup>®</sup>. Dorica Wood incluye la tecnología innovadora Smoke By-pass: antes de cada carga de leña, al activar el dispositivo, se reduce la salida de humo en el hogar. Calienta varias habitaciones a través del sistema de ventilación opcional AIRBOX. Mediante la instalación de este accesorio el insertable se convierte en equipo ventilado y canalizado con una eficiencia de hasta el 91%. Con AIRBOX se puede ahorrar hasta en un 20% respecto a un insertable convencional (mando a distancia y filtre incluidos).

«L'efficienza fino al 91% permette di ridurre il consumo di legna fino al 20% rispetto ad un camino convenzionale»

«The efficiency of up to 91% reduces the wood consumption of up to 20% compared to a conventional fireplace»

Un rendement jusqu'à 91% réduit la consommation de bois jusqu'à 20% par rapport à une cheminée classique

**Camera di combustione in HEATSTONE®, ottimizza la combustione e riflette il calore nell'ambiente**  
 Burning room covered by the HEATSTONE®, it optimizes the fuel and reflects the heat to the environment  
 Chambre de combustion dans le HEATSTONE, optimise la combustion et renvoie la chaleur dans la pièce

**Porta focolare in vetro ceramico serigrafato e ghisa**  
 Cast iron and glass inlaid firebox door  
 Porte du foyer en vitre céramique avec sérigraphie et fonte

**Uscite canalizzazioni disponibili: due posteriori**  
 Duct vents options: two rear  
 Sorties de canalisation disponibles : deux arrières



**Dispositivi per la regolazione dell'aria primaria, secondaria e terziaria**  
 Primary, secondary and tertiary air modulation devices  
 Dispositifs pour la régulation primaire, secondaire et tertiaire de l'air

**Uscita fumi Ø 150 mm**  
 Smoke outlet Ø 150 mm  
 Sortie de fumées

**Scambiatore di calore brevettato con tecnologia Thermocore®**  
 Thermocore® pipe heat exchanger  
 Echangeur de chaleur breveté avec technologie Thermocore

**Smoke by-pass, riduce drasticamente l'uscita di fumo nell'ambiente ad ogni carica di legna**  
 Smoke by-pass technology reduces the smoke outlet to the living zone before every wood load  
 Le Smoke by-pass réduit considérablement l'émission de fumée dans la pièce à chaque chargement de bois

**Bocca di carico (LxH - 282x323)**  
 Loading opening (WxH - 282x323)  
 Embouchure de chargement (LxH - 282x323)

**Ampio focolare (HxLxP - 331x295x390)**  
 Large combustion chamber (HxWxD - 331x295x390)  
 Grand foyer (HxLxP - 331x295x390)

**AIRBOX1 (optional): riscalda più ambienti, la stufa diventa ventilata e canalizzabile, radiocomando in dotazione.**  
 AIRBOX1 (optional): it heats several rooms, the stove becomes vented and air-ducting, remote control inclusive as standard  
 AIRBOX1 (en option) : permet de chauffer plusieurs pièces, le poêle devient ventilé et peut être canalisé, radiocommande fournie

15mx1  
5mx2



opt. opt. opt. opt. opt. opt. opt. Air\* - Plus\*

**AIRBOX** (optional)

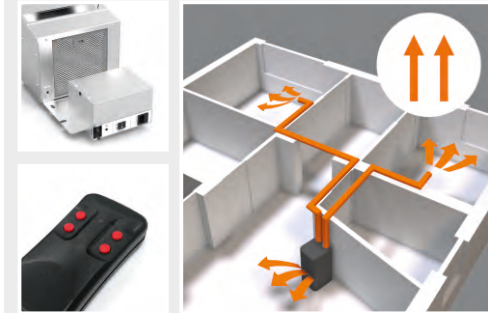

**AIRBOX1 (optional): riscalda più ambienti, la stufa diventa ventilata e canalizzabile, radiocomando e filtro in dotazione**  
 AIRBOX1 (optional): it heats several rooms, the stoves becomes vented and air-ducting, radio control inclusive as standard  
 AIRBOX1 (en option) : permet de chauffer plusieurs pièces, le poêle devient ventilé et peut être canalisé, radiocommande fournie

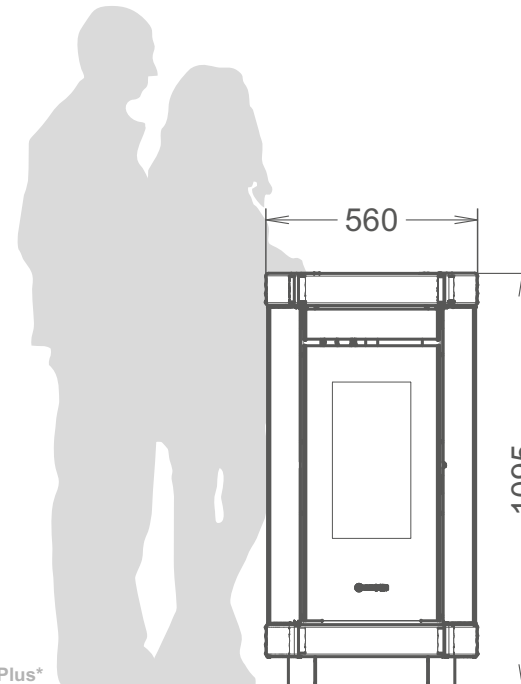

	mm
1095x562x612	
Wood Wood hp	7 9,8
Wood Wood hp	6,1 8,5
Wood Wood hp	1,6 2,3
	181



\* Con sistema AirBox1 (optional) With AirBox1 system (optional)



A<sup>+</sup>

air



plus



natural



# DORICA<sup>®</sup> wood stone

- ITA Stufa a legna canalizzabile con efficienza superiore (Wood 86,7% / Wood hp all'87,1%), camera di combustione rivestita da materiale refrattario ceramico HEATSTONE<sup>®</sup>. Dorica Wood è dotata dell'innovativa tecnologia Smoke by-pass: prima di ogni carica di legna, attivando il dispositivo, si riduce la fuoriuscita di fumo nell'ambiente domestico. Riscalda più ambienti con il sistema di ventilazione optional AIRBOX. Inserendo questo accessorio la stufa diventa ventilata e canalizzabile con un'efficienza fino al 91%. Con AIRBOX si possono ridurre i consumi fino al 20% rispetto ad una stufa tradizionale (radiocomando e filtro in dotazione).
- DEU Der optional kanalisierbare Holzofen erreicht einen Wirkungsgrad von bis zu (Wood 86,7 / Wood hp 87,1%). Der Brennraum ist mit der keramischen HEATSTONE<sup>®</sup>. Dorica Wood ist mit der innovativen Smoke Bypass-Technologie ausgestattet: Vor jedem Holz nachlegen schalten Sie die Rauchumlenklappe um, damit beim Öffnen der Feuerraumtüre kein Rauch in den Aufstellraum entweichen kann. Dank der optionalen AIRBOX ist der Dorica / Saint Moritz Wood in der Lage, seine Wärme in mehr als ein Zimmer abzugeben. Mit dem zusätzlichen Gebläse erhöht sich die Effizienz des Gerätes bis zu 91%. Mit der AIRBOX kann der Wirkungsgrad bis zu 20% (im Vergleich zu einem traditionellen Holzofen) gesteigert werden (Fernbedienung und Luftfilter inklusive).
- ENG Wood-burning and air-ducting stove, it performs to an efficiency of more than (Wood 86,7% / Wood hp 87,1%), firebox covered by the HEATSTONE<sup>®</sup>. Dorica Wood is equipped with the innovative Smoke by-pass technology: before every wood load and turning on an ad-hoc mechanic device, the stove reduces smoke entering the living zone. Thanks to the optional AIRBOX venting system, Dorica Wood is able to heat more than one room: it becomes vented and air-ducting with an efficiency up to 91%. Thanks to the AIRBOX System the energy consumption can be reduced of up to 20% compared to a traditional one (remote control and air-filter inclusive as standard).
- FRA Poêle à bûches canalisable, avec rendement supérieur (Wood 86,7% / Wood hp all'87,1%), chambre de combustion habillée de matériel réfractaire-céramique HEATSTONE<sup>®</sup>. Les Dorica sont dotés de l'innovante technologie Smoke by-pass : en activant ce système avant chaque recharge de combustible, il est possible de limiter l'émission de fumée dans la pièce. Réchauffez plusieurs pièces avec le système de ventilation optionnel AIRBOX. En insérant cet accessoire, le poêle devient ventilé et canalisable, avec jusqu'à 91% de rendement. Avec l'AIRBOX, il est possible de réduire la consommation jusqu'à 20% par rapport à un monobloc traditionnel (radiocommande et filtre de série).
- ESP Estufa de leña compacta y canalizada de alta eficiencia (versión Wood 86,7 %, versión Wood HP 87,1 %), cámara de combustión revestida con material refractario cerámico HEATSTONE<sup>®</sup>. Dorica Wood incluye la tecnología innovadora Smoke By-pass: antes de cada carga de leña, al activar el dispositivo, se reduce la salida de humo en el hogar. Calienta varias habitaciones a través del sistema de ventilación opcional AIRBOX. Mediante la instalación de este accesorio el insertable se convierte en equipo ventilado y canalizado con una eficiencia de hasta el 91%. Con AIRBOX se puede ahorrar hasta en un 20% respecto a un insertable convencional (mando a distancia y filtro incluidos).

«L'efficienza fino al 91% permette di ridurre il consumo di legna fino al 20% rispetto ad un camino convenzionale»

«The efficiency of up to 91% reduces the wood consumption of up to 20% compared to a conventional fireplace»

Un rendement jusqu'à 91% réduit la consommation de bois jusqu'à 20% par rapport à une cheminée classique

**Camera di combustione in HEATSTONE®, ottimizza la combustione e riflette il calore nell'ambiente**  
 Burning room covered by the HEATSTONE®, it optimizes the fuel and reflects the heat to the environment  
 Chambre de combustion dans le HEATSTONE, optimise la combustion et renvoie la chaleur dans la pièce

**Porta focolare in vetro ceramico serigrafato e ghisa**  
 Cast iron and glass inlaid firebox door  
 Porte du foyer en vitre céramique avec sérigraphie et fonte

**Uscite canalizzazioni disponibili: due posteriori**  
 Duct vents options: two rear  
 Sorties de canalisation disponibles : deux arrières



**Dispositivi per la regolazione dell'aria primaria, secondaria e terziaria**  
 Primary, secondary and tertiary air modulation devices  
 Dispositifs pour la régulation primaire, secondaire et tertiaire de l'air

**Uscita fumi Ø 150 mm**  
 Smoke outlet Ø 150 mm  
 Sortie de fumées

**Scambiatore di calore brevettato con tecnologia Thermocore®**  
 Thermocore® pipe heat exchanger  
 Echangeur de chaleur breveté avec technologie Thermocore

**Smoke by-pass, riduce drasticamente l'uscita di fumo nell'ambiente ad ogni carica di legna**  
 Smoke by-pass technology reduces the smoke outlet to the living zone before every wood load  
 Le Smoke by-pass réduit considérablement l'émission de fumée dans la pièce à chaque chargement de bois

**Bocca di carico (LxH - 282x323)**  
 Loading opening (WxH - 282x323)  
 Embouchure de chargement (LxH - 282x323)

**Ampio focolare (HxLxP - 331x295x390)**  
 Large combustion chamber (HxWxD - 331x295x390)  
 Grand foyer (HxLxP - 331x295x390)

**AIRBOX1 (optional): riscalda più ambienti, la stufa diventa ventilata e canalizzabile, radiocomando in dotazione.**  
 AIRBOX1 (optional): it heats several rooms, the stove becomes vented and air-ducting, remote control inclusive as standard  
 AIRBOX1 (en option) : permet de chauffer plusieurs pièces, le poêle devient ventilé et peut être canalisé, radiocommande fournie

							opt.	opt.	opt.	opt.	opt.	opt.

Air\* - Plus\*

**AIRBOX** (optional)

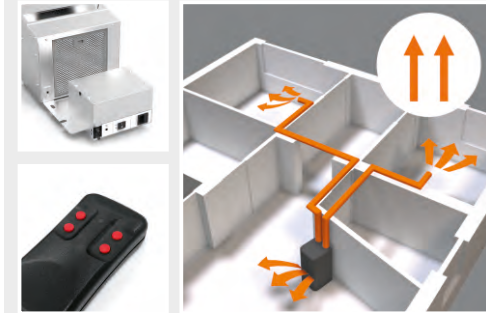

**AIRBOX1 (optional): riscalda più ambienti, la stufa diventa ventilata e canalizzabile, radiocomando e filtro in dotazione**  
 AIRBOX1 (optional): it heats several rooms, the stoves becomes vented and air-ducting, radio control inclusive as standard  
 AIRBOX1 (en option) : permet de chauffer plusieurs pièces, le poêle devient ventilé et peut être canalisé, radiocommande fournie

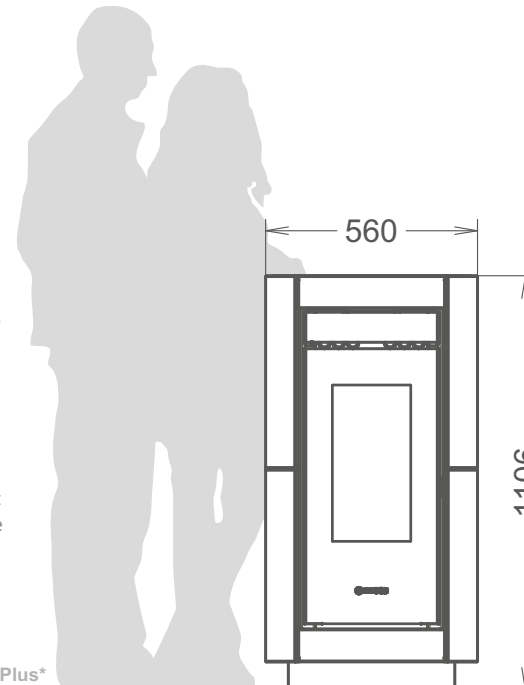

1106x560x666	
Wood Wood hp	7 9,8
Wood Wood hp	6,1 8,5
Wood Wood hp	1,6 2,3
	173

Ollare



\* Con sistema AirBox1 (optional) With AirBox1 system (optional)



A<sup>+</sup>

air



plus



natural



# ESSENZA<sup>®</sup> wood metalcolor

- ITA Stufa a legna canalizzabile con efficienza superiore (Wood 86,7% / Wood hp all'87,1%), camera di combustione rivestita da materiale refrattario ceramico HEATSTONE<sup>®</sup>. Dorica Wood è dotata dell'innovativa tecnologia Smoke by-pass: prima di ogni carica di legna, attivando il dispositivo, si riduce la fuoriuscita di fumo nell'ambiente domestico. Riscalda più ambienti con il sistema di ventilazione optional AIRBOX. Inserendo questo accessorio la stufa diventa ventilata e canalizzabile con un'efficienza fino al 91%. Con AIRBOX si possono ridurre i consumi fino al 20% rispetto ad una stufa tradizionale (radiocomando e filtro in dotazione).
- DEU Der optional kanalisierbare Holzofen erreicht einen Wirkungsgrad von bis zu (Wood 86,7 / Wood hp 87,1%). Der Brennraum ist mit der keramischen HEATSTONE<sup>®</sup>. Dorica Wood ist mit der innovativen Smoke Bypass-Technologie ausgestattet: Vor jedem Holz nachlegen schalten Sie die Rauchumlenklappe um, damit beim Öffnen der Feuerraumtüre kein Rauch in den Aufstellraum entweichen kann. Dank der optionalen AIRBOX ist der Dorica / Saint Moritz Wood in der Lage, seine Wärme in mehr als ein Zimmer abzugeben. Mit dem zusätzlichen Gebläse erhöht sich die Effizienz des Gerätes bis zu 91%. Mit der AIRBOX kann der Wirkungsgrad bis zu 20% (im Vergleich zu einem traditionellen Holzofen) gesteigert werden (Fernbedienung und Luftfilter inklusive).
- ENG Wood-burning and air-ducting stove, it performs to an efficiency of more than (Wood 86,7% / Wood hp 87,1%), firebox covered by the HEATSTONE<sup>®</sup>. Dorica Wood is equipped with the innovative Smoke by-pass technology: before every wood load and turning on an ad-hoc mechanic device, the stove reduces smoke entering the living zone. Thanks to the optional AIRBOX venting system, Dorica Wood is able to heat more than one room: it becomes vented and air-ducting with an efficiency up to 91%. Thanks to the AIRBOX System the energy consumption can be reduced of up to 20% compared to a traditional one (remote control and air-filter inclusive as standard).
- FRA Poêle à bûches canalisable, avec rendement supérieur (Wood 86,7% / Wood hp all'87,1%), chambre de combustion habillée de matériel réfractaire-céramique HEATSTONE<sup>®</sup>. Les Dorica sont dotés de l'innovante technologie Smoke by-pass : en activant ce système avant chaque recharge de combustible, il est possible de limiter l'émission de fumée dans la pièce. Réchauffez plusieurs pièces avec le système de ventilation optionnel AIRBOX. En insérant cet accessoire, le poêle devient ventilé et canalisable, avec jusqu'à 91% de rendement. Avec l'AIRBOX, il est possible de réduire la consommation jusqu'à 20% par rapport à un monobloc traditionnel (radiocommande et filtre de série).
- ESP Estufa de leña compacta y canalizada de alta eficiencia (versión Wood 86,7 %, versión Wood HP 87,1 %), cámara de combustión revestida con material refractario cerámico HEATSTONE<sup>®</sup>. Dorica Wood incluye la tecnología innovadora Smoke By-pass: antes de cada carga de leña, al activar el dispositivo, se reduce la salida de humo en el hogar. Calienta varias habitaciones a través del sistema de ventilación opcional AIRBOX. Mediante la instalación de este accesorio el insertable se convierte en equipo ventilado y canalizado con una eficiencia de hasta el 91%. Con AIRBOX se puede ahorrar hasta en un 20% respecto a un insertable convencional (mando a distancia y filtro incluidos).

«L'efficienza fino al 91% permette di ridurre il consumo di legna fino al 20% rispetto ad un camino convenzionale»

«The efficiency of up to 91% reduces the wood consumption of up to 20% compared to a conventional fireplace»

Un rendement jusqu'à 91% réduit la consommation de bois jusqu'à 20% par rapport à une cheminée classique

**Camera di combustione in HEATSTONE®, ottimizza la combustione e riflette il calore nell'ambiente**  
 Burning room covered by the HEATSTONE®, it optimizes the fuel and reflects the heat to the environment  
 Chambre de combustion dans le HEATSTONE, optimise la combustion et renvoie la chaleur dans la pièce

**Porta focolare in vetro ceramico serigrafato e ghisa**  
 Cast iron and glass inlayed firebox door  
 Porte du foyer en vitre céramique avec sérigraphie et fonte

**Uscite canalizzazioni disponibili: due posteriori**  
 Duct vents options: two rear  
 Sorties de canalisation disponibles : deux arrières



**Dispositivi per la regolazione dell'aria primaria, secondaria e terziaria**  
 Primary, secondary and tertiary air modulation devices  
 Dispositifs pour la régulation primaire, secondaire et tertiaire de l'air

**Uscita fumi Ø 150 mm**  
 Smoke outlet Ø 150 mm  
 Sortie de fumées

**Scambiatore di calore brevettato con tecnologia Thermocore®**  
 Thermocore® pipe heat exchanger  
 Echangeur de chaleur breveté avec technologie Thermocore

**Smoke by-pass, riduce drasticamente l'uscita di fumo nell'ambiente ad ogni carica di legna**  
 Smoke by-pass technology reduces the smoke outlet to the living zone before every wood load  
 Le Smoke by-pass réduit considérablement l'émission de fumée dans la pièce à chaque chargement de bois

**Bocca di carico (LxH - 282x323)**  
 Loading opening (WxH - 282x323)  
 Embouchure de chargement (LxH - 282x323)

**Ampio focolare (HxLxP - 331x295x390)**  
 Large combustion chamber (HxWxD - 331x295x390)  
 Grand foyer (HxLxP - 331x295x390)

**AIRBOX1 (optional): riscalda più ambienti, la stufa diventa ventilata e canalizzabile, radiocomando in dotazione.**  
 AIRBOX1 (optional): it heats several rooms, the stove becomes vented and air-ducting, remote control inclusive as standard  
 AIRBOX1 (en option) : permet de chauffer plusieurs pièces, le poêle devient ventilé et peut être canalisé, radiocommande fournie

15mx1  
5mx2



opt. opt. opt. opt. opt. opt. opt. Air\* - Plus\*

**AIRBOX** (optional)

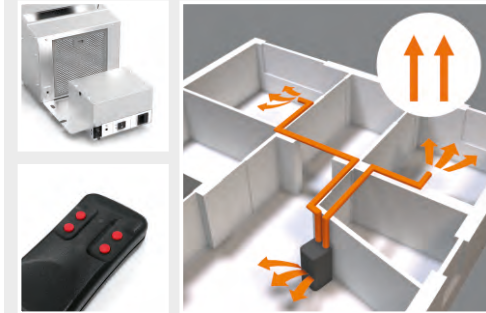

**AIRBOX1 (optional): riscalda più ambienti, la stufa diventa ventilata e canalizzabile, radiocomando e filtro in dotazione**  
 AIRBOX1 (optional): it heats several rooms, the stoves becomes vented and air-ducting, radio control inclusive as standard  
 AIRBOX1 (en option) : permet de chauffer plusieurs pièces, le poêle devient ventilé et peut être canalisé, radiocommande fournie

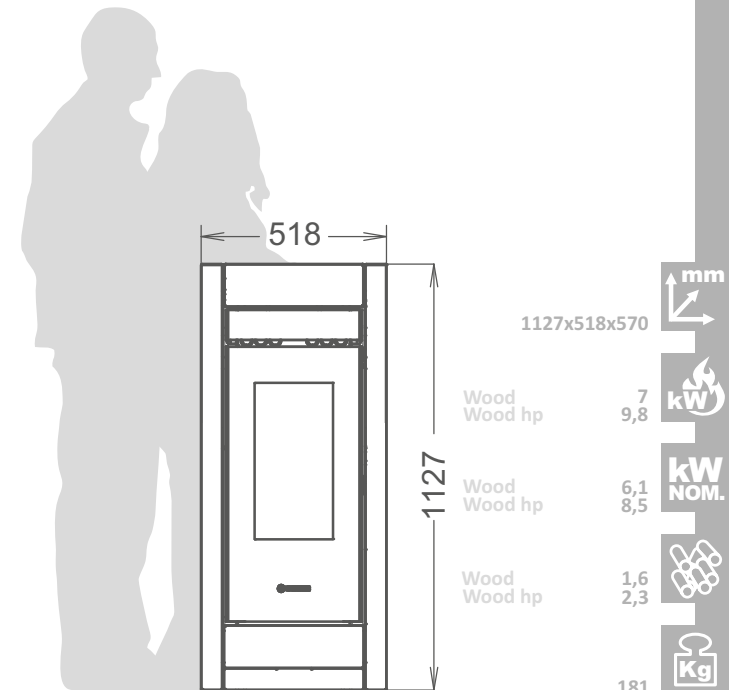

Grigio

\* Con sistema AirBox1 (optional) With AirBox1 system (optional)



A<sup>+</sup>

air



plus



natural

# ESSENZA wood stone

- ITA Stufa a legna canalizzabile con efficienza superiore (Wood 86,7% / Wood hp all'87,1%), camera di combustione rivestita da materiale refrattario ceramico HEATSTONE®. Dorica Wood è dotata dell'innovativa tecnologia Smoke by-pass: prima di ogni carica di legna, attivando il dispositivo, si riduce la fuoriuscita di fumo nell'ambiente domestico. Riscalda più ambienti con il sistema di ventilazione optional AIRBOX. Inserendo questo accessorio la stufa diventa ventilata e canalizzabile con un'efficienza fino al 91%. Con AIRBOX si possono ridurre i consumi fino al 20% rispetto ad una stufa tradizionale (radiocomando e filtro in dotazione).
- DEU Der optional kanalisierbare Holzofen erreicht einen Wirkungsgrad von bis zu (Wood 86,7 / Wood hp 87,1%). Der Brennraum ist mit der keramischen HEATSTONE®. Dorica Wood ist mit der innovativen Smoke Bypass-Technologie ausgestattet: Vor jedem Holz nachlegen schalten Sie die Rauchumlenkklappe um, damit beim Öffnen der Feuerraumtüre kein Rauch in den Aufstellraum entweichen kann. Dank der optionalen AIRBOX ist der Dorica / Saint Moritz Wood in der Lage, seine Wärme in mehr als ein Zimmer abzugeben. Mit dem zusätzlichen Gebläse erhöht sich die Effizienz des Gerätes bis zu 91%. Mit der AIRBOX kann der Wirkungsgrad bis zu 20% (im Vergleich zu einem traditionellen Holzofen) gesteigert werden (Fernbedienung und Luftfilter inklusive).
- ENG Wood-burning and air-ducting stove, it performs to an efficiency of more than (Wood 86,7% / Wood hp 87,1%), firebox covered by the HEATSTONE®. Dorica Wood is equipped with the innovative Smoke by-pass technology: before every wood load and turning on an ad-hoc mechanic device, the stove reduces smoke entering the living zone. Thanks to the optional AIRBOX venting system, Dorica Wood is able to heat more than one room: it becomes vented and air-ducting with an efficiency up to 91%. Thanks to the AIRBOX System the energy consumption can be reduced of up to 20% compared to a traditional one (remote control and air-filter inclusive as standard).
- FRA Poêle à bûches canalisable, avec rendement supérieur (Wood 86,7% / Wood hp all'87,1%), chambre de combustion habillée de matériel réfractaire-céramique HEATSTONE®. Les Dorica sont dotés de l'innovante technologie Smoke by-pass : en activant ce système avant chaque recharge de combustible, il est possible de limiter l'émission de fumée dans la pièce. Réchauffez plusieurs pièces avec le système de ventilation optionnel AIRBOX. En insérant cet accessoire, le poêle devient ventilé et canalisable, avec jusqu'à 91% de rendement. Avec l'AIRBOX, il est possible de réduire la consommation jusqu'à 20% par rapport à un monobloc traditionnel (radiocommande et filtre de série).
- ESP Estufa de leña compacta y canalizada de alta eficiencia (versión Wood 86,7 %, versión Wood HP 87,1 %), cámara de combustión revestida con material refractario cerámico HEATSTONE®. Dorica Wood incluye la tecnología innovadora Smoke By-pass: antes de cada carga de leña, al activar el dispositivo, se reduce la salida de humo en el hogar. Calienta varias habitaciones a través del sistema de ventilación opcional AIRBOX. Mediante la instalación de este accesorio el insertable se convierte en equipo ventilado y canalizado con una eficiencia de hasta el 91%. Con AIRBOX se puede ahorrar hasta en un 20% respecto a un insertable convencional (mando a distancia y filtro incluidos).

«L'efficienza fino al 91% permette di ridurre il consumo di legna fino al 20% rispetto ad un camino convenzionale»

«The efficiency of up to 91% reduces the wood consumption of up to 20% compared to a conventional fireplace»

Un rendement jusqu'à 91% réduit la consommation de bois jusqu'à 20% par rapport à une cheminée classique

**Camera di combustione in HEATSTONE®, ottimizza la combustione e riflette il calore nell'ambiente**  
 Burning room covered by the HEATSTONE®, it optimizes the fuel and reflects the heat to the environment  
 Chambre de combustion dans le HEATSTONE, optimise la combustion et renvoie la chaleur dans la pièce

**Porta focolare in vetro ceramico serigrafato e ghisa**  
 Cast iron and glass inlaid firebox door  
 Porte du foyer en vitre céramique avec sérigraphie et fonte

**Uscite canalizzazioni disponibili: due posteriori**  
 Duct vents options: two rear  
 Sorties de canalisation disponibles : deux arrières



**Dispositivi per la regolazione dell'aria primaria, secondaria e terziaria**  
 Primary, secondary and tertiary air modulation devices  
 Dispositifs pour la régulation primaire, secondaire et tertiaire de l'air

**Uscita fumi Ø 150 mm**  
 Smoke outlet Ø 150 mm  
 Sortie de fumées

**Scambiatore di calore brevettato con tecnologia Thermocore®**  
 Thermocore® pipe heat exchanger  
 Echangeur de chaleur breveté avec technologie Thermocore

**Smoke by-pass, riduce drasticamente l'uscita di fumo nell'ambiente ad ogni carica di legna**  
 Smoke by-pass technology reduces the smoke outlet to the living zone before every wood load  
 Le Smoke by-pass réduit considérablement l'émission de fumée dans la pièce à chaque chargement de bois

**Bocca di carico (LxH - 282x323)**  
 Loading opening (WxH - 282x323)  
 Embouchure de chargement (LxH - 282x323)

**Ampio focolare (HxLxP - 331x295x390)**  
 Large combustion chamber (HxWxD - 331x295x390)  
 Grand foyer (HxLxP - 331x295x390)

**AIRBOX1 (optional): riscalda più ambienti, la stufa diventa ventilata e canalizzabile, radiocomando in dotazione.**  
 AIRBOX1 (optional): it heats several rooms, the stove becomes vented and air-ducting, remote control inclusive as standard  
 AIRBOX1 (en option) : permet de chauffer plusieurs pièces, le poêle devient ventilé et peut être canalisé, radiocommande fournie

15m x 15m x 2

							opt.	opt.	opt.	opt.	opt.	opt.

Air\* - Plus\*

**AIRBOX** (optional)

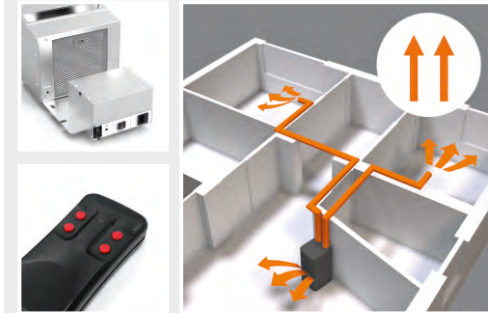

**AIRBOX1 (optional): riscalda più ambienti, la stufa diventa ventilata e canalizzabile, radiocomando e filtro in dotazione**  
 AIRBOX1 (optional): it heats several rooms, the stoves becomes vented and air-ducting, radio control inclusive as standard  
 AIRBOX1 (en option) : permet de chauffer plusieurs pièces, le poêle devient ventilé et peut être canalisé, radiocommande fournie

1127x518x570	
Wood Wood hp	7 9,8
Wood Wood hp	6,1 8,5
Wood Wood hp	1,6 2,3
	181

\* Con sistema AirBox1 (optional) With AirBox1 system (optional)



A<sup>+</sup>

# SAINT MORITZ wood maiolica

- ITA Stufa a legna canalizzabile con efficienza superiore (Wood 86,7% / Wood hp all'87,1%), camera di combustione rivestita da materiale refrattario ceramico HEATSTONE®. Dorica Wood è dotata dell'innovativa tecnologia Smoke by-pass: prima di ogni carica di legna, attivando il dispositivo, si riduce la fuoriuscita di fumo nell'ambiente domestico. Riscalda più ambienti con il sistema di ventilazione optional AIRBOX. Inserendo questo accessorio la stufa diventa ventilata e canalizzabile con un'efficienza fino al 91%. Con AIRBOX si possono ridurre i consumi fino al 20% rispetto ad una stufa tradizionale (radiocomando e filtro in dotazione).
- DEU Der optional kanalisierbare Holzofen erreicht einen Wirkungsgrad von bis zu (Wood 86,7 / Wood hp 87,1%). Der Brennraum ist mit der keramischen HEATSTONE®. Dorica Wood ist mit der innovativen Smoke Bypass-Technologie ausgestattet: Vor jedem Holz nachlegen schalten Sie die Rauchumlenklappe um, damit beim Öffnen der Feuerraumtüre kein Rauch in den Aufstellraum entweichen kann. Dank der optionalen AIRBOX ist der Dorica / Saint Moritz Wood in der Lage, seine Wärme in mehr als ein Zimmer abzugeben. Mit dem zusätzlichen Gebläse erhöht sich die Effizienz des Gerätes bis zu 91%. Mit der AIRBOX kann der Wirkungsgrad bis zu 20% (im Vergleich zu einem traditionellen Holzofen) gesteigert werden (Fernbedienung und Luftfilter inklusive).
- ENG Wood-burning and air-ducting stove, it performs to an efficiency of more than (Wood 86,7% / Wood hp 87,1%), firebox covered by the HEATSTONE®. Dorica Wood is equipped with the innovative Smoke by-pass technology: before every wood load and turning on an ad-hoc mechanic device, the stove reduces smoke entering the living zone. Thanks to the optional AIRBOX venting system, Dorica Wood is able to heat more than one room: it becomes vented and air-ducting with an efficiency up to 91%. Thanks to the AIRBOX System the energy consumption can be reduced of up to 20% compared to a traditional one (remote control and air-filter inclusive as standard).
- FRA Poêle à bûches canalisable, avec rendement supérieur (Wood 86,7% / Wood hp all'87,1%), chambre de combustion habillée de matériel réfractaire-céramique HEATSTONE®. Les Dorica sont dotés de l'innovante technologie Smoke by-pass : en activant ce système avant chaque recharge de combustible, il est possible de limiter l'émission de fumée dans la pièce. Réchauffez plusieurs pièces avec le système de ventilation optionnel AIRBOX. En insérant cet accessoire, le poêle devient ventilé et canalisable, avec jusqu'à 91% de rendement. Avec l'AIRBOX, il est possible de réduire la consommation jusqu'à 20% par rapport à un monobloc traditionnel (radiocommande et filtre de série).
- ESP Estufa de leña compacta y canalizada de alta eficiencia (versión Wood 86,7 %, versión Wood HP 87,1 %), cámara de combustión revestida con material refractario cerámico HEATSTONE®. Dorica Wood incluye la tecnología innovadora Smoke By-pass: antes de cada carga de leña, al activar el dispositivo, se reduce la salida de humo en el hogar. Calienta varias habitaciones a través del sistema de ventilación opcional AIRBOX. Mediante la instalación de este accesorio el insertable se convierte en equipo ventilado y canalizado con una eficiencia de hasta el 91%. Con AIRBOX se puede ahorrar hasta en un 20% respecto a un insertable convencional (mando a distancia y filtro incluidos).

«L'efficienza fino al 91% permette di ridurre il consumo di legna fino al 20% rispetto ad un camino convenzionale»

«The efficiency of up to 91% reduces the wood consumption of up to 20% compared to a conventional fireplace»

Un rendement jusqu'à 91% réduit la consommation de bois jusqu'à 20% par rapport à une cheminée classique

**Camera di combustione in HEATSTONE®, ottimizza la combustione e riflette il calore nell'ambiente**  
 Burning room covered by the HEATSTONE®, it optimizes the fuel and reflects the heat to the environment  
 Chambre de combustion dans le HEATSTONE, optimise la combustion et renvoie la chaleur dans la pièce

**Porta focolare in vetro ceramico serigrafato e ghisa**  
 Cast iron and glass inlayed firebox door  
 Porte du foyer en vitre céramique avec sérigraphie et fonte

**Uscite canalizzazioni disponibili: due posteriori**  
 Duct vents options: two rear  
 Sorties de canalisation disponibles : deux arrières



**Dispositivi per la regolazione dell'aria primaria, secondaria e terziaria**  
 Primary, secondary and tertiary air modulation devices  
 Dispositifs pour la régulation primaire, secondaire et tertiaire de l'air

**Uscita fumi Ø 150 mm**  
 Smoke outlet Ø 150 mm  
 Sortie de fumées

**Scambiatore di calore brevettato con tecnologia Thermocore®**  
 Thermocore® pipe heat exchanger  
 Echangeur de chaleur breveté avec technologie Thermocore

**Smoke by-pass, riduce drasticamente l'uscita di fumo nell'ambiente ad ogni carica di legna**  
 Smoke by-pass technology reduces the smoke outlet to the living zone before every wood load  
 Le Smoke by-pass réduit considérablement l'émission de fumée dans la pièce à chaque chargement de bois

**Bocca di carico (LxH - 282x323)**  
 Loading opening (WxH - 282x323)  
 Embouchure de chargement (LxH - 282x323)

**Ampio focolare (HxLxP - 331x295x390)**  
 Large combustion chamber (HxWxD - 331x295x390)  
 Grand foyer (HxLxP - 331x295x390)

**AIRBOX1 (optional): riscalda più ambienti, la stufa diventa ventilata e canalizzabile, radiocomando in dotazione.**  
 AIRBOX1 (optional): it heats several rooms, the stove becomes vented and air-ducting, remote control inclusive as standard  
 AIRBOX1 (en option) : permet de chauffer plusieurs pièces, le poêle devient ventilé et peut être canalisé, radiocommande fournie

15mx1  
5mx2



opt. opt. opt. opt. opt. opt. opt. Air\* - Plus\*

**AIRBOX** (optional)

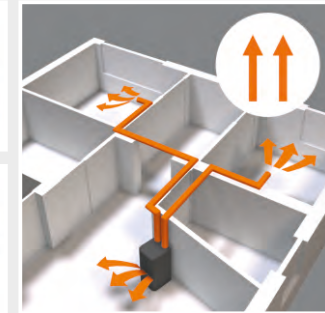

**AIRBOX1 (optional): riscalda più ambienti, la stufa diventa ventilata e canalizzabile, radiocomando e filtro in dotazione**  
 AIRBOX1 (optional): it heats several rooms, the stoves becomes vented and air-ducting, radio control inclusive as standard  
 AIRBOX1 (en option) : permet de chauffer plusieurs pièces, le poêle devient ventilé et peut être canalisé, radiocommande fournie

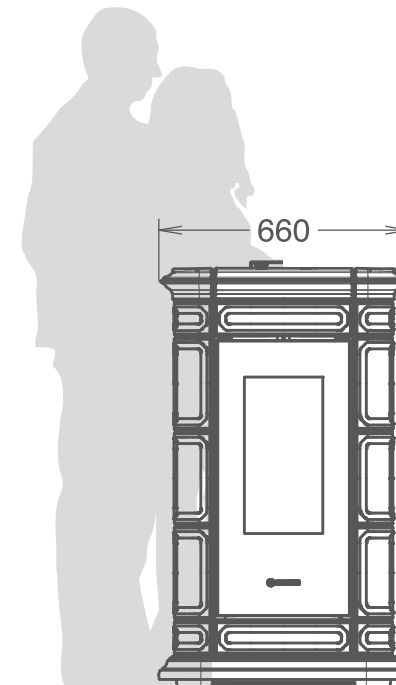

1115x660x657

Wood  
Wood hp

mm

7  
9,8 kW

Wood  
Wood hp

6,1  
8,5 kW NOM.

Wood  
Wood hp

1,6  
2,3

208 Kg

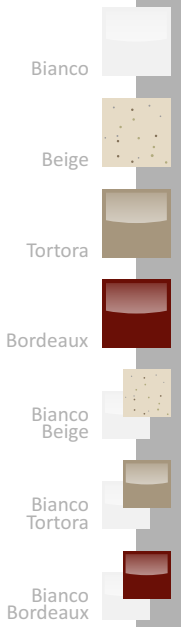

\* Con sistema AirBox1 (optional) With AirBox1 system (optional)



A<sup>+</sup>

air



plus



natural

# LIENZ wood maiolica

- ITA** Stufa a legna canalizzabile con efficienza superiore (Wood 86,7% / Wood hp all'87,1%), camera di combustione rivestita da materiale refrattario ceramico HEATSTONE®. Dorica Wood è dotata dell'innovativa tecnologia Smoke by-pass: prima di ogni carica di legna, attivando il dispositivo, si riduce la fuoriuscita di fumo nell'ambiente domestico. Riscalda più ambienti con il sistema di ventilazione optional AIRBOX. Inserendo questo accessorio la stufa diventa ventilata e canalizzabile con un'efficienza fino al 91%. Con AIRBOX si possono ridurre i consumi fino al 20% rispetto ad una stufa tradizionale (radiocomando e filtro in dotazione).
- DEU** Der optional kanalisierbare Holzofen erreicht einen Wirkungsgrad von bis zu (Wood 86,7 / Wood hp 87,1%). Der Brennraum ist mit der keramischen HEATSTONE®. Dorica Wood ist mit der innovativen Smoke Bypass-Technologie ausgestattet: Vor jedem Holz nachlegen schalten Sie die Rauchumlenklappe um, damit beim Öffnen der Feuerraumtüre kein Rauch in den Aufstellraum entweichen kann. Dank der optionalen AIRBOX ist der Dorica / Saint Moritz Wood in der Lage, seine Wärme in mehr als ein Zimmer abzugeben. Mit dem zusätzlichen Gebläse erhöht sich die Effizienz des Gerätes bis zu 91%. Mit der AIRBOX kann der Wirkungsgrad bis zu 20% (im Vergleich zu einem traditionellen Holzofen) gesteigert werden (Fernbedienung und Luftfilter inklusive).
- ENG** Wood-burning and air-ducting stove, it performs to an efficiency of more than (Wood 86,7% / Wood hp 87,1%), firebox covered by the HEATSTONE®. Dorica Wood is equipped with the innovative Smoke by-pass technology: before every wood load and turning on an ad-hoc mechanic device, the stove reduces smoke entering the living zone. Thanks to the optional AIRBOX venting system, Dorica Wood is able to heat more than one room: it becomes vented and air-ducting with an efficiency up to 91%. Thanks to the AIRBOX System the energy consumption can be reduced of up to 20% compared to a traditional one (remote control and air-filter inclusive as standard).
- FRA** Poêle à bûches canalisable, avec rendement supérieur (Wood 86,7% / Wood hp all'87,1%), chambre de combustion habillée de matériel réfractaire-céramique HEATSTONE®. Les Dorica sont dotés de l'innovante technologie Smoke by-pass : en activant ce système avant chaque recharge de combustible, il est possible de limiter l'émission de fumée dans la pièce. Réchauffez plusieurs pièces avec le système de ventilation optionnel AIRBOX. En insérant cet accessoire, le poêle devient ventilé et canalisable, avec jusqu'à 91% de rendement. Avec l'AIRBOX, il est possible de réduire la consommation jusqu'à 20% par rapport à un monobloc traditionnel (radiocommande et filtre de série).
- ESP** Estufa de leña compacta y canalizada de alta eficiencia (versión Wood 86,7 %, versión Wood HP 87,1 %), cámara de combustión revestida con material refractario cerámico HEATSTONE®. Dorica Wood incluye la tecnología innovadora Smoke By-pass: antes de cada carga de leña, al activar el dispositivo, se reduce la salida de humo en el hogar. Calienta varias habitaciones a través del sistema de ventilación opcional AIRBOX. Mediante la instalación de este accesorio el insertable se convierte en equipo ventilado y canalizado con una eficiencia de hasta el 91%. Con AIRBOX se puede ahorrar hasta en un 20% respecto a un insertable convencional (mando a distancia y filtro incluidos).

«L'efficienza fino al 91% permette di ridurre il consumo di legna fino al 20% rispetto ad un camino convenzionale»

«The efficiency of up to 91% reduces the wood consumption of up to 20% compared to a conventional fireplace»

Un rendement jusqu'à 91% réduit la consommation de bois jusqu'à 20% par rapport à une cheminée classique

**Camera di combustione in HEATSTONE®, ottimizza la combustione e riflette il calore nell'ambiente**  
 Burning room covered by the HEATSTONE®, it optimizes the fuel and reflects the heat to the environment  
 Chambre de combustion dans le HEATSTONE, optimise la combustion et renvoie la chaleur dans la pièce

**Porta focolare in vetro ceramico serigrafato e ghisa**  
 Cast iron and glass inlaid firebox door  
 Porte du foyer en vitre céramique avec sérigraphie et fonte

**Uscite canalizzazioni disponibili: due posteriori**  
 Duct vents options: two rear  
 Sorties de canalisation disponibles : deux arrières



**Dispositivi per la regolazione dell'aria primaria, secondaria e terziaria**  
 Primary, secondary and tertiary air modulation devices  
 Dispositifs pour la régulation primaire, secondaire et tertiaire de l'air

**Uscita fumi Ø 150 mm**  
 Smoke outlet Ø 150 mm  
 Sortie de fumées

**Scambiatore di calore brevettato con tecnologia Thermocore®**  
 Thermocore® pipe heat exchanger  
 Echangeur de chaleur breveté avec technologie Thermocore

**Smoke by-pass, riduce drasticamente l'uscita di fumo nell'ambiente ad ogni carica di legna**  
 Smoke by-pass technology reduces the smoke outlet to the living zone before every wood load  
 Le Smoke by-pass réduit considérablement l'émission de fumée dans la pièce à chaque chargement de bois

**Bocca di carico (LxH - 282x323)**  
 Loading opening (WxH - 282x323)  
 Embouchure de chargement (LxH - 282x323)

**Ampio focolare (HxLxP - 331x295x390)**  
 Large combustion chamber (HxWxD - 331x295x390)  
 Grand foyer (HxLxP - 331x295x390)

**AIRBOX1 (optional): riscalda più ambienti, la stufa diventa ventilata e canalizzabile, radiocomando in dotazione.**  
 AIRBOX1 (optional): it heats several rooms, the stove becomes vented and air-ducting, remote control inclusive as standard  
 AIRBOX1 (en option) : permet de chauffer plusieurs pièces, le poêle devient ventilé et peut être canalisé, radiocommande fournie

15mx1  
5mx2



opt. opt. opt. opt. opt. opt. opt. Air\* - Plus\*

**AIRBOX** (optional)

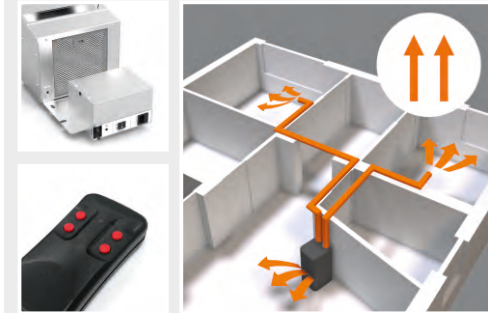

**AIRBOX1 (optional): riscalda più ambienti, la stufa diventa ventilata e canalizzabile, radiocomando e filtro in dotazione**  
 AIRBOX1 (optional): it heats several rooms, the stoves becomes vented and air-ducting, radio control inclusive as standard  
 AIRBOX1 (en option) : permet de chauffer plusieurs pièces, le poêle devient ventilé et peut être canalisé, radiocommande fournie

- Bianco
- Beige
- Tortora
- Bordeaux
- Bianco Beige
- Bianco Tortora
- Bianco Bordeaux

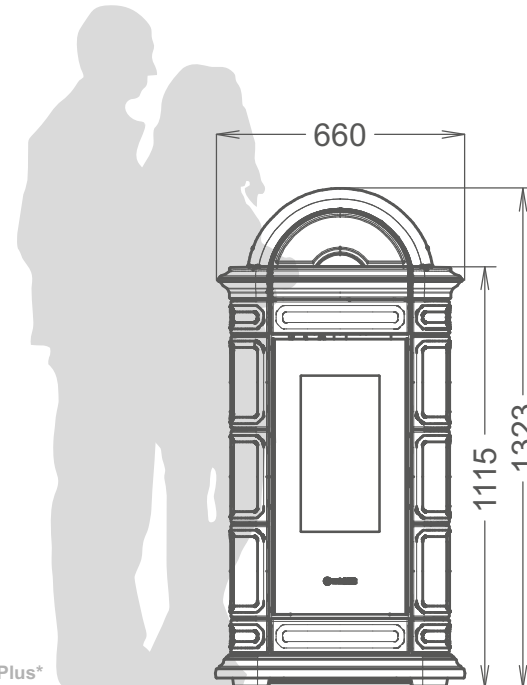

- 1323x660x641 mm
- Wood Wood hp 7,9,8 kW
- Wood Wood hp 6,1,8,5 kW NOM.
- Wood Wood hp 1,6,2,3 kW
- 224 Kg

\* Con sistema AirBox1 (optional) With AirBox1 system (optional)



A<sup>+</sup>

air



plus



natural



# MONTREUX wood maiolica

- ITA** Stufa a legna canalizzabile con efficienza superiore (Wood 86,7% / Wood hp all'87,1%), camera di combustione rivestita da materiale refrattario ceramico HEATSTONE®. Dorica Wood è dotata dell'innovativa tecnologia Smoke by-pass: prima di ogni carica di legna, attivando il dispositivo, si riduce la fuoriuscita di fumo nell'ambiente domestico. Riscalda più ambienti con il sistema di ventilazione optional AIRBOX. Inserendo questo accessorio la stufa diventa ventilata e canalizzabile con un'efficienza fino al 91%. Con AIRBOX si possono ridurre i consumi fino al 20% rispetto ad una stufa tradizionale (radiocomando e filtro in dotazione).
- DEU** Der optional kanalisierbare Holzofen erreicht einen Wirkungsgrad von bis zu (Wood 86,7 / Wood hp 87,1%). Der Brennraum ist mit der keramischen HEATSTONE®. Dorica Wood ist mit der innovativen Smoke Bypass-Technologie ausgestattet: Vor jedem Holz nachlegen schalten Sie die Rauchumlenklappe um, damit beim Öffnen der Feuerraumtüre kein Rauch in den Aufstellraum entweichen kann. Dank der optionalen AIRBOX ist der Dorica / Saint Moritz Wood in der Lage, seine Wärme in mehr als ein Zimmer abzugeben. Mit dem zusätzlichen Gebläse erhöht sich die Effizienz des Gerätes bis zu 91%. Mit der AIRBOX kann der Wirkungsgrad bis zu 20% (im Vergleich zu einem traditionellen Holzofen) gesteigert werden (Fernbedienung und Luftfilter inklusive).
- ENG** Wood-burning and air-ducting stove, it performs to an efficiency of more than (Wood 86,7% / Wood hp 87,1%), firebox covered by the HEATSTONE®. Dorica Wood is equipped with the innovative Smoke by-pass technology: before every wood load and turning on an ad-hoc mechanic device, the stove reduces smoke entering the living zone. Thanks to the optional AIRBOX venting system, Dorica Wood is able to heat more than one room: it becomes vented and air-ducting with an efficiency up to 91%. Thanks to the AIRBOX System the energy consumption can be reduced of up to 20% compared to a traditional one (remote control and air-filter inclusive as standard).
- FRA** Poêle à bûches canalisable, avec rendement supérieur (Wood 86,7% / Wood hp all'87,1%), chambre de combustion habillée de matériel réfractaire-céramique HEATSTONE®. Les Dorica sont dotés de l'innovante technologie Smoke by-pass : en activant ce système avant chaque recharge de combustible, il est possible de limiter l'émission de fumée dans la pièce. Réchauffez plusieurs pièces avec le système de ventilation optionnel AIRBOX. En insérant cet accessoire, le poêle devient ventilé et canalisable, avec jusqu'à 91% de rendement. Avec l'AIRBOX, il est possible de réduire la consommation jusqu'à 20% par rapport à un monobloc traditionnel (radiocommande et filtre de série).
- ESP** Estufa de leña compacta y canalizada de alta eficiencia (versión Wood 86,7 %, versión Wood HP 87,1 %), cámara de combustión revestida con material refractario cerámico HEATSTONE®. Dorica Wood incluye la tecnología innovadora Smoke By-pass: antes de cada carga de leña, al activar el dispositivo, se reduce la salida de humo en el hogar. Calienta varias habitaciones a través del sistema de ventilación opcional AIRBOX. Mediante la instalación de este accesorio el insertable se convierte en equipo ventilado y canalizado con una eficiencia de hasta el 91%. Con AIRBOX se puede ahorrar hasta en un 20% respecto a un insertable convencional (mando a distancia y filtro incluidos).

«L'efficienza fino al 91% permette di ridurre il consumo di legna fino al 20% rispetto ad un camino convenzionale»

«The efficiency of up to 91% reduces the wood consumption of up to 20% compared to a conventional fireplace»

Un rendement jusqu'à 91% réduit la consommation de bois jusqu'à 20% par rapport à une cheminée classique

**Camera di combustione in HEATSTONE®, ottimizza la combustione e riflette il calore nell'ambiente**  
 Burning room covered by the HEATSTONE®, it optimizes the fuel and reflects the heat to the environment  
 Chambre de combustion dans le HEATSTONE, optimise la combustion et renvoie la chaleur dans la pièce

**Porta focolare in vetro ceramico serigrafato e ghisa**  
 Cast iron and glass inlaid firebox door  
 Porte du foyer en vitre céramique avec sérigraphie et fonte

**Uscite canalizzazioni disponibili: due posteriori**  
 Duct vents options: two rear  
 Sorties de canalisation disponibles : deux arrières



**Dispositivi per la regolazione dell'aria primaria, secondaria e terziaria**  
 Primary, secondary and tertiary air modulation devices  
 Dispositifs pour la régulation primaire, secondaire et tertiaire de l'air

**Uscita fumi Ø 150 mm**  
 Smoke outlet Ø 150 mm  
 Sortie de fumées

**Scambiatore di calore brevettato con tecnologia Thermocore®**  
 Thermocore® pipe heat exchanger  
 Echangeur de chaleur breveté avec technologie Thermocore

**Smoke by-pass, riduce drasticamente l'uscita di fumo nell'ambiente ad ogni carica di legna**  
 Smoke by-pass technology reduces the smoke outlet to the living zone before every wood load  
 Le Smoke by-pass réduit considérablement l'émission de fumée dans la pièce à chaque chargement de bois

**Bocca di carico (LxH - 282x323)**  
 Loading opening (WxH - 282x323)  
 Embouchure de chargement (LxH - 282x323)

**Ampio focolare (HxLxP - 331x295x390)**  
 Large combustion chamber (HxWxD - 331x295x390)  
 Grand foyer (HxLxP - 331x295x390)

**AIRBOX1 (optional): riscalda più ambienti, la stufa diventa ventilata e canalizzabile, radiocomando in dotazione.**  
 AIRBOX1 (optional): it heats several rooms, the stove becomes vented and air-ducting, remote control inclusive as standard  
 AIRBOX1 (en option) : permet de chauffer plusieurs pièces, le poêle devient ventilé et peut être canalisé, radiocommande fournie

							opt.	opt.	opt.	opt.	opt.	opt.

Air\* - Plus\*

**AIRBOX** (optional)

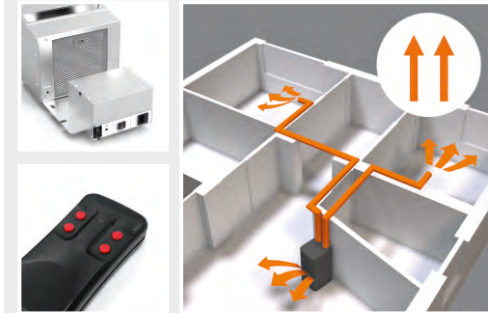

**AIRBOX1 (optional): riscalda più ambienti, la stufa diventa ventilata e canalizzabile, radiocomando e filtro in dotazione**  
 AIRBOX1 (optional): it heats several rooms, the stoves becomes vented and air-ducting, radio control inclusive as standard  
 AIRBOX1 (en option) : permet de chauffer plusieurs pièces, le poêle devient ventilé et peut être canalisé, radiocommande fournie

- Bianco
- Beige
- Tortora
- Bordeaux
- Bianco Beige
- Bianco Tortora
- Bianco Bordeaux

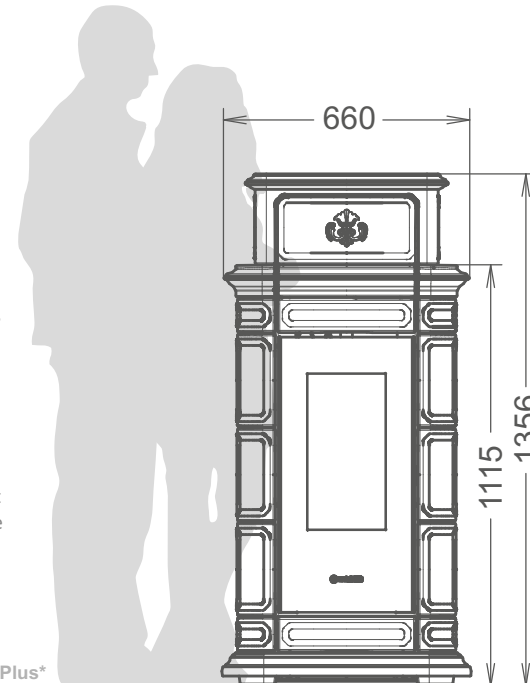

- 1356x660x641
- Wood Wood hp 7,9,8
- Wood Wood hp 6,1,8,5
- Wood Wood hp 1,6,2,3
- 232

\* Con sistema AirBox1 (optional) With AirBox1 system (optional)





# Incentivi Conto Termico 2.0

FASCIA A	FASCIA B	FASCIA C	FASCIA D	FASCIA E	FASCIA F
€ 654,78	€ 927,61	€ 1.200,44	€ 1.527,83	€ 1.885,22	€ 1.964,35

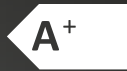

idra



# ARDHEA EVO5 maiolica

- ITA Progettata seguendo le recenti normative di sicurezza e costruzione europee, questo prodotto rappresenta la massima tecnologia ottenuta dopo 50 anni di esperienza nella produzione di caldaie e termocucine a legna. Collegata all'impianto idraulico di casa Ardhea EVO5 riscalda l'intera abitazione e arreda grazie alle finiture curate.
- DEU Entwickelt nach den neuesten Sicherheitsstandards und der Normen Europas, ein Produkt der Spitzentechnologie, entstanden auch mit den 50 Jahren Erfahrung in der Produktion von Heizkesseln und Heizungskuechenherd. Über die hydraulischen Anlage heizt Ardhea EVO5 das ganze Haus, und moebliert mit ihren Details.
- ENG Designed according to the more recent and restrictive european normatives concerning manufacturing and safety, this product represents the top of technology achieved after 50 years of experience in the production of wood boilers and central heating cookers. Connected to central heating system Ardhea EVO5 warms the all house and furnishes it with style thanks to painstaking trimmings.
- FRA Conçu suivant les normes de sécurité et de construction européennes les plus restrictives, ce produit au top de la technologie est le résultat de 50 ans d'expérience dans la production de chaudières et thermo-cuisinières à bûches. Connecté à l'installation de chauffage, l'Ardhea EVO5 chauffe toute la maison, tout en la décorant grâce à ses finitions soignées.
- ESP Diseñada según las más estrechas normativas Europeas por la técnica de producción y la seguridad, este producto representa el máximo de la tecnología adquirido después de 50 años de experiencia en la producción de calderas de leña y termococinas. Conectada al sistema de calefacción central, Ardhea EVO5 calienta toda la vivienda y la amobla gracias a su diseño y a sus cuidados acabados.

# ARDHEA EVO5 easy

**Termometro caldaia, spia pompa, termostato anti-condensa.**

Boiler temperature sensor, pump allarmlight, anticondensation thermostat

Thermomètre de chaudière, témoin lumineux de la pompe, thermostat anti-condensation



**Uscita fumi Ø 150 mm**  
Flue outlet Ø 150 mm  
Sortie de fumées Ø 150 mm

**Ampio focolare**  
(HxLxP - 430x420x430)  
Large combustion chamber  
(HxWxD - 430x420x430)  
Grand foyer  
(HxLxP - 430x420x430)

**Maniglia antiscottatura**  
Cool touch door handle  
Poignée main-froide

**Bocca di carico**  
(LxH - 310x325)  
Loading opening  
(WxH - 310x325)  
Embouchure de chargement  
(LxH - 310x325)

**Ampio cassetto cenere estraibile**  
Removable ash tray  
Ample tiroir des centres extractible

**Regolatore automatico di tiraggio**  
Automatic draft control  
Régulateur automatique du tirage



• **Scambiatore di sicurezza (optional)**  
Sicherheitswärmetauscher  
Safety heat exchanger  
Échangeur de sécurité  
Intercambiador de seguridad



• **INTEGRA TR-PACK (optional)**  
Thermocell® (250/400/500 lt)  
Thermopuffer (400/500/1500 lt)  
Thermosole® (2.0)

Grigio  
antracite(a)

Bianco(b)

Beige(b)

Cuoio(b)

Bordeaux(b)

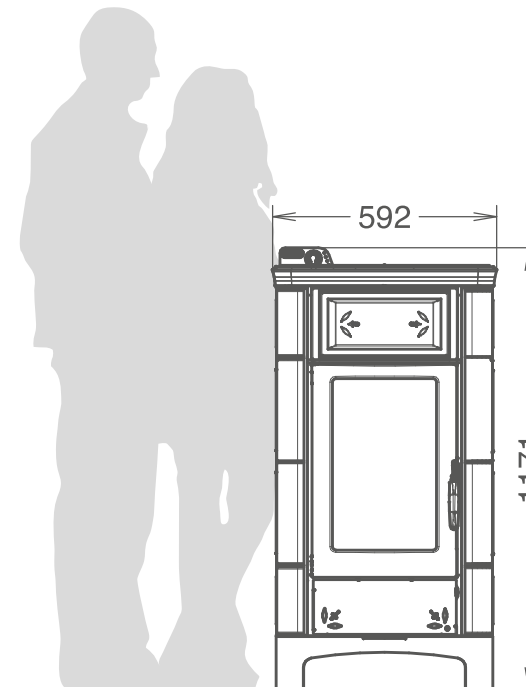

Easy 1171x592x642  
Maiolica 1171x592x642

EN13240

★		★★★★★	
30,7	16,4	kW	
23,0	15,1	kW NOM.	
19,3	11,0	kW	
3,7	4,1	kW	
7,1	3,8	kW	

Easy 257  
Maiolica 280



(a) Solo per versione "ARDHEA EVO5 Easy"  
(a) Uniquement version "ARDHEA EVO5 Easy"  
(a) Only on "ARDHEA EVO5 Easy" version

(b) Solo per versione "ARDHEA EVO5 Maiolica"  
(b) Uniquement version "ARDHEA EVO5 Maiolica"  
(b) Only on "ARDHEA EVO5 Maiolica" version



**5**  
**STELLE**  
DM 186/7

Incentivi Conto Termico 2.0

FASCIA A  
€ 654,78

FASCIA B  
€ 927,61

FASCIA C  
€ 1.200,44

FASCIA D  
€ 1.527,83

FASCIA E  
€ 1.885,22

FASCIA F  
€ 1.964,35

A<sup>+</sup>



idra



# ARDHEA-F EVO5

## maiolica

**ITA** Progettata seguendo le recenti normative di sicurezza e costruzione europee, questo prodotto rappresenta la massima tecnologia ottenuta dopo 50 anni di esperienza nella produzione di caldaie e termocucine a legna. Collegata all'impianto idraulico di casa Ardhea-F EVO5 riscalda l'intera abitazione e arreda grazie alle finiture curate.

**DEU** Entwickelt nach den neuesten Sicherheitsstandards und der Normen Europas, ein Produkt der Spitzentechnologie, entstanden auch mit den 50 Jahren Erfahrung in der Produktion von Heizkesseln und Heizungskuechenherd. Über die hydraulischen Anlage heizt Ardhea-F EVO5 das ganze Haus, und moebliert mit ihren Details.

**ENG** Designed according to the more recent and restrictive european normatives concerning manufacturing and safety, this product represents the top of technology achieved after 50 years of experience in the production of wood boilers and central heating cookers. Connected to central heating system Ardhea-F EVO5 warms the all house and furnishes it with style thanks to painstaking trimmings.

**FRA** Conçu suivant les normes de sécurité et de construction européennes les plus restrictives, ce produit au top de la technologie est le résultat de 50 ans d'expérience dans la production de chaudières et thermo-cuisinières à bûches. Connecté à l'installation de chauffage, l'Ardhea-F EVO5 chauffe toute la maison, tout en la décorant grâce à ses finitions soignées.

**ESP** Diseñada según las más estrechas normativas Europeas por la técnica de producción y la seguridad, este producto representa el máximo de la tecnología adquirido después de 50 años de experiencia en la producción de calderas de leña y termococinas. Conectada al sistema de calefacción central, Ardhea-F EVO5 calienta toda la vivienda y la amobla gracias a su diseño y a sus cuidados acabados.

Termometro caldaia,  
spia pompa, termostato  
anti-condensa.

Boiler temperature  
sensor, allarmlight pump,  
anticondensation thermostat  
Thermomètre de chaudière,  
témoin lumineux de la pompe,  
thermostat anti-condensation

# ARDHEA-F EVO5 easy



**Uscita fumi Ø 150 mm**  
Flue outlet Ø 150 mm  
Sortie de fumées Ø 150 mm

**Forno smaltato completo di griglia e leccarda (HxLxP - 280x340x400)**  
Enamelled oven complete with grill and dripping pan (HxWxD - 280x340x400)  
Four émaillé avec fonte et lèche-frite (HxLxP - 280x340x400)

**Ampio focolare (HxLxP - 430x420x430)**  
Large combustion chamber (HxWxD - 430x420x430)  
Grand foyer (HxLxP - 430x420x430)

**Maniglia antiscottatura**  
Cool touch door handle  
Poignée main-froide

**Bocca di carico (LxH - 310x325)**  
Loading opening (WxH - 310x325)  
Embouchure de chargement (LxH - 310x325)

**Ampio cassetto cenere estraibile**  
Removable ash tray  
Ample tiroir des centres extractible

**Regolatore automatico di tiraggio**  
Automatic draft control  
Régulateur automatique du tirage

H x L x P  
280x340x400



(a) Solo per versione "ARDHEA-F EVO5 Easy" (b) Solo per versione "ARDHEA-F EVO5 Maiolica"  
(a) Uniquement version "ARDHEA-F EVO5 Easy" (b) Uniquement version "ARDHEA-F EVO5 Maiolica"  
(a) Only on "ARDHEA-F EVO5 Easy" version (b) Only on "ARDHEA-F EVO5 Maiolica" version



• **Scambiatore di sicurezza (optional)**  
Sicherheitswärmetauscher  
Safety heat exchanger  
Échangeur de sécurité  
Intercambiador de seguridad



• **INTEGRA TR-PACK (optional)**  
Thermocell® (250/400/500 lt)  
Thermopuffer (400/500/1500 lt)  
Thermosole® (2.0)

Grigio  
antracite(a)

Bianco(b)

Beige(b)

Cuoio(b)

Bordeaux(b)

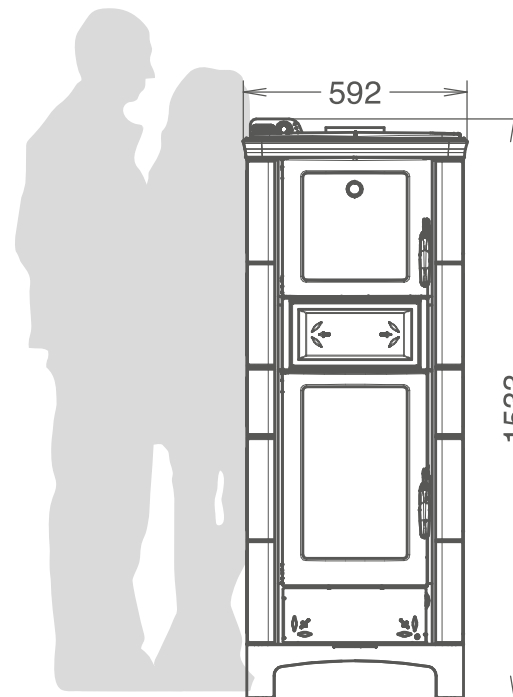

Easy 1533x592x646  
Maiolica 1533x592x642

EN13240

★	★★★★★	
30,7	16,4	kW
23,0	15,1	kW NOM.
19,3	11,0	kW
3,7	4,1	kW
7,1	3,8	kW

Easy 300  
Maiolica 326







**BOSKY**

A<sup>+</sup>



idra

# BOSKY 30 Square

## «Ready to start»

**ITA** Progettata seguendo le recenti normative di sicurezza e costruzione europee, questo prodotto rappresenta la massima tecnologia ottenuta dopo 50 anni di esperienza nella produzione di caldaie e termocucine a legna. Collegata all'impianto idraulico di casa Bosky riscalda l'intera abitazione e arreda grazie alle finiture curate.

**DEU** Entwickelt nach den neuesten Sicherheitsstandards und der Normen Europas, ein Produkt der Spitzentechnologie, entstanden auch mit den 50 Jahren Erfahrung in der Produktion von Heizkesseln und Heizungskuechenherd. Über die hydraulischen Anlage heizt Bosky das ganze Haus, und moebliert mit ihren Details.

**ENG** Designed according to the more recent and restrictive european normatives concerning manufacturing and safety, this product represents the top of technology achieved after 50 years of experience in the production of wood boilers and central heating cookers. Connected to central heating system Bosky warms the all house and furnishes it with style thanks to painstaking trimmings.

**FRA** Conçu suivant les normes de sécurité et de construction européennes les plus restrictives, ce produit au top de la technologie est le résultat de 50 ans d'expérience dans la production de chaudières et thermo-cuisinières à bûches. Connecté à l'installation de chauffage, l'Bosky chauffe toute la maison, tout en la décorant grâce à ses finitions soignées.

**ESP** Diseñada según las más estrechas normativas Europeas por la técnica de producción y la seguridad, este producto representa el máximo de la tecnología adquirido después de 50 años de experiencia en la producción de calderas de leña y termococinas. Conectada al sistema de calefacción central, Bosky calienta toda la vivienda y La amobla gracias a su diseño y a sus cuidados acabados.

Uscite fumi disponibili (Ø 150 mm):  
posteriore - superiore  
Flue outlet options (Ø 150 mm): rear - top  
Sorties des fumées disponibles :  
postérieure - supérieure



**Sistema «smoke by-pass»**  
«smoke by-pass» technology  
Système « smoke by-pass »

**Piano cottura in acciaio satinato.**  
**Optional: Serie di cerchi in ghisa**  
Brushed steel cooking plate.  
Optional: cast iron rings  
Plaque de cuisson en acier brossé.  
En option : jeu de cercles en fonte

**Focolare**  
**(HxLxP - 540x300x442)**  
Combustion chamber  
(HxWxD - 540x300x442)  
Foyer  
(HxLxP - 540x300x442)

**Bocca di carico**  
**(LxH - 224x282)**  
Loading opening  
(WxH - 224x282)  
Embouchure de chargement  
(LxH - 224x282)

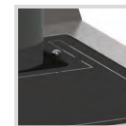

• **Piano cottura in CERAN® (optional)**  
CERAN® Kochfeld  
CERAN® hob  
Plaque de cuisson CERAN®  
Placa de cocción CERAN®

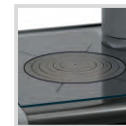

• **Cerchi in ghisa (optional)**  
Kochringen aus Gusseisen  
Cast iron rings  
Cercles en fonte  
Circulos de hierro fundido



• **INTEGRA TR-PACK (optional)**  
Thermocell® (250/400/500 lt)  
Thermopuffer (400/500/1500 lt)  
Thermosole® (2.0)



**PRONTA DA INSTALLARE, EQUIPAGGIATA CON:**  
**READY TO INSTALL, EQUIPPED WITH:**

- Circolatore - Circulateur - Circulating pump - Zirkulator - Circulador
- Valvola di sicurezza  
Vanne de sécurité - Safety valve - Sicherheitsventil - Válvula de seguridad
- Scambiatore di sicurezza  
Échangeur de sécurité - Safety exchanger - Sicherheitstauscher - Intercambiador de seguridad
- Valvola di sicurezza termica  
Vanne de sécurité thermique - Thermal safety valve - Thermisches Sicherheitsventil - Válvula de seguridad térmica

Bianco

Bordeaux

Canna di fucile



Bosky 30 Square - Corpo caldaia standard  
Bosky 30 Square - Corpo caldaia vetrificato

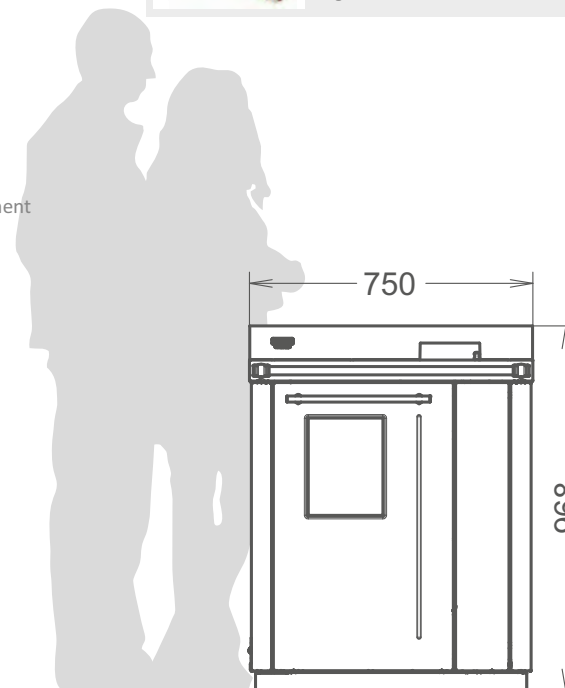
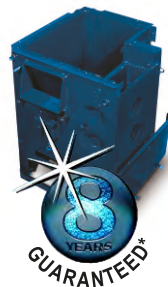

968x750x717

	EN12815	EN13240
	★	★★★
	30,5	20,3
	21,4	17,9
	19,1	10,2
	2,3	7,7
	7,0	4,7





# BOSKY

A<sup>+</sup>



idra



## BOSKY F30 Square «Ready to start»

- ITA Progettata seguendo le recenti normative di sicurezza e costruzione europee, questo prodotto rappresenta la massima tecnologia ottenuta dopo 50 anni di esperienza nella produzione di caldaie e termocucine a legna. Collegata all'impianto idraulico di casa Bosky riscalda l'intera abitazione e arreda grazie alle finiture curate.
- DEU Entwickelt nach den neuesten Sicherheitsstandards und der Normen Europas, ein Produkt der Spitzentechnologie, entstanden auch mit den 50 Jahren Erfahrung in der Produktion von Heizkesseln und Heizungskuechenherd. Über die hydraulischen Anlage heizt Bosky das ganze Haus, und moebliert mit ihren Details.
- ENG Designed according to the more recent and restrictive european normatives concerning manufacturing and safety, this product represents the top of technology achieved after 50 years of experience in the production of wood boilers and central heating cookers. Connected to central heating system Bosky warms the all house and furnishes it with style thanks to painstaking trimmings.
- FRA Conçu suivant les normes de sécurité et de construction européennes les plus restrictives, ce produit au top de la technologie est le résultat de 50 ans d'expérience dans la production de chaudières et thermo-cuisinières à bûches. Connecté à l'installation de chauffage, l'Bosky chauffe toute la maison, tout en la décorant grâce à ses finitions soignées.
- ESP Diseñada según las más estrechas normativas Europeas por la técnica de producción y la seguridad, este producto representa el máximo de la tecnología adquirido después de 50 años de experiencia en la producción de calderas de leña y termococinas. Conectada al sistema de calefacción central, Bosky calienta toda la vivienda y La amobla gracias a su diseño y a sus cuidados acabados.

Uscite fumi disponibili (Ø 150 mm):

posteriore - superiore

Flue outlet options (Ø 150 mm): rear - top

Sorties des fumées disponibles :

postérieure - supérieure

**Focolare**

(HxLxP - 540x300x442)

Combustion chamber

(HxWxD - 540x300x442)

Foyer

(HxLxP - 540x300x442)

**Bocca di carico**

(LxH - 224x282)

Loading opening

(WxH - 224x282)

Embouchure de

chargement

(LxH - 224x282)

**Piano cottura in acciaio satinato.**

**Optional: Serie di cerchi in ghisa**

Brushed steel cooking plate.

Optional: cast iron rings

Plaque de cuisson en acier

brossé. En option : jeu de

cercles en fonte et

**Flap attivazione e**

**regolazione forno**

Oven temperature

control by smokes flap

Contrôle de la température

du four par le déflecteur

de fumée

**Forno smaltato completo**

**di griglia e leccarda**

**(HxLxP - 320x360x550)**

Enamelled oven complete

with grill and dripping pan

(HxWxD - 320x360x550)

Four émaillé avec grille et

lèchefrite

(HxLxP - 320x360x550)

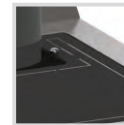

• **Piano cottura in CERAN® (optional)**

CERAN® Kochfeld

CERAN® hob

Plaque de cuisson CERAN®

Placa de cocción CERAN®

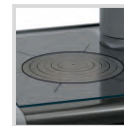

• **Cerchi in ghisa (optional)**

Kochringen aus Gusseisen

Cast iron rings

Cercles en fonte

Circulos de hierro fundido



• **INTEGRA TR-PACK (optional)**

Thermocell® (250/400/500 lt)

Thermopuffer (400/500/1500 lt)

Thermosole® (2.0)

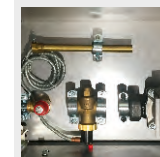

**PRONTA DA INSTALLARE, EQUIPAGGIATA CON:**

**READY TO INSTALL, EQUIPPED WITH:**

• Circolatore - Circulateur - Circulating pump - Zirkulator - Circulador

• Valvola di sicurezza - Vanne de sécurité - Safety valve - Sicherheitsventil - Válvula de seguridad

• Scambiatore di sicurezza - Échangeur de sécurité - Safety exchanger - Sicherheitstauscher - Intercambiador de seguridad

• Valvola di sicurezza termica - Vanne de sécurité thermique - Thermal safety valve - Thermisches Sicherheitsventil - Válvula de seguridad térmica

**Regolatore automatico di tiraggio**

Automatic draft control

Régulateur automatique de tirage

**Leva di regolazione griglia**

Grate adjustment lever

Lever de réglage de la grille

**Vano porta legna**

Wood storage pan

Compartment à bois

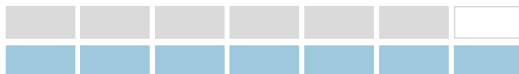

Bosky F30 Square - Corpo standard

Bosky F30 Square - Corpo vetrificato

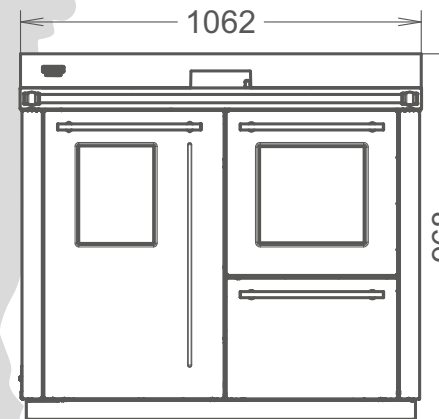
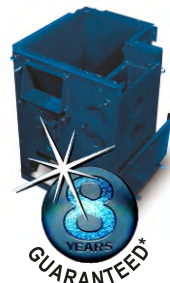

968x1062x717

EN12815 EN13240

	EN12815	EN13240
	★	★★★★
	30,5	20,3
	21,4	17,9
	19,1	10,2
	2,3	7,7
	7,0	4,7



Bianco

Bordeaux

Canna di fucile



**BOSKY****A<sup>+</sup>**

idra

# BOSKY 30 EVO

**ITA** Progettata seguendo le recenti normative di sicurezza e costruzione europee, questo prodotto rappresenta la massima tecnologia ottenuta dopo 50 anni di esperienza nella produzione di caldaie e termocucine a legna. Collegata all'impianto idraulico di casa Bosky riscalda l'intera abitazione e arreda grazie alle finiture curate.

**DEU** Entwickelt nach den neuesten Sicherheitsstandards und der Normen Europas, ein Produkt der Spitzentechnologie, entstanden auch mit den 50 Jahren Erfahrung in der Produktion von Heizkesseln und Heizungskuechenherd. Über die hydraulischen Anlage heizt Bosky das ganze Haus, und moebliert mit ihren Details.

**ENG** Designed according to the more recent and restrictive european normatives concerning manufacturing and safety, this product represents the top of technology achieved after 50 years of experience in the production of wood boilers and central heating cookers. Connected to central heating system Bosky warms the all house and furnishes it with style thanks to painstaking trimmings.

**FRA** Conçu suivant les normes de sécurité et de construction européennes les plus restrictives, ce produit au top de la technologie est le résultat de 50 ans d'expérience dans la production de chaudières et thermo-cuisinières à bûches. Connecté à l'installation de chauffage, l'Bosky chauffe toute la maison, tout en la décorant grâce à ses finitions soignées.

**ESP** Diseñada según las más estrechas normativas Europeas por la técnica de producción y la seguridad, este producto representa el máximo de la tecnología adquirido después de 50 años de experiencia en la producción de calderas de leña y termococinas. Conectada al sistema de calefacción central, Bosky calienta toda la vivienda y La amobla gracias a su diseño y a sus cuidados acabados.

Uscite fumi disponibili (Ø 150 mm):  
posteriore - superiore  
Flue outlet options (Ø 150 mm): rear - top  
Sorties des fumées disponibles :  
postérieure - supérieure

Stendino a scomparsa  
Foldaway drying rack  
Porte-serviettes  
rétractables

Sistema «smoke by-pass»  
«smoke by-pass» technology  
Système « smoke by-pass »

Piano cottura in acciaio satinato.  
Optional: Serie di cerchi  
in ghisa e piano vetrificato  
Brushed steel cooking plate.  
Optional: cast iron rings  
and vitrified cooking plate  
Plaque de cuisson en acier brossé.  
En option : jeu de cercles en fonte  
et plaque de cuisson vitrifiée

Focolare  
(HxLxP - 540x300x442)  
Combustion chamber  
(HxWxD - 540x300x442)  
Foyer  
(HxLxP - 540x300x442)

Bocca di carico  
(LxH - 210x226)  
Loading opening  
(WxH - 210x226)  
Embouchure de chargement  
(LxH - 210x226)

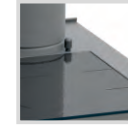

• Piano vetrificato (optional)  
Oberflächenverglasung  
Vitrified cooking plate  
Plateau de cuisson vitrifié  
Placa vitrificada

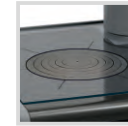

• Cerchi in ghisa (optional)  
Kochringen aus Gusseisen  
Cast iron rings  
Cercles en fonte  
Circulos de hierro fundido



• Scambiatore di sicurezza (optional)  
Sicherheitswärmetauscher  
Safety heat exchanger  
Échangeur de sécurité  
Intercambiador de seguridad



• INTEGRA TR-PACK (optional)  
Thermocell® (250/400/500 lt)  
Thermopuffer (400/500/1500 lt)  
Thermosole® (2.0)

Bianco

Beige

Marrone

Bordeaux

Canna di fucile

mm

909x669x663

EN12815 EN13240

	EN12815	EN13240
	★	★★★
	30,5	20,3
	21,4	17,9
	19,1	10,2
	2,3	7,7
	7,0	4,7



kW  
NOM.



221



Bosky 30 EVO - Corpo caldaia standard  
Bosky 30 EVO - Corpo caldaia vetrificato

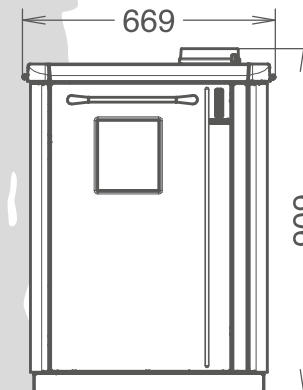
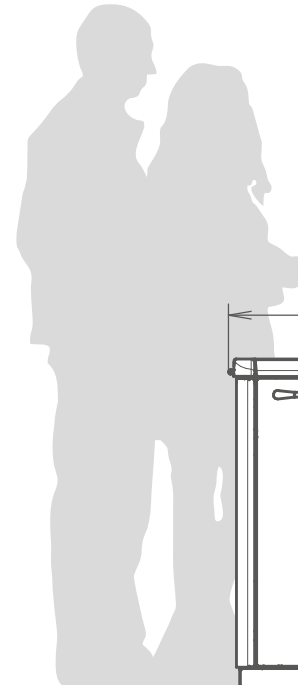
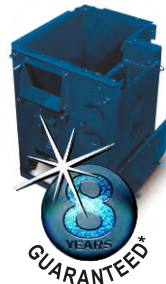



# BOSKY



A<sup>+</sup>



idra

## BOSKY F30 EVO

ITA Progettata seguendo le recenti normative di sicurezza e costruzione europee, questo prodotto rappresenta la massima tecnologia ottenuta dopo 50 anni di esperienza nella produzione di caldaie e termocucine a legna. Collegata all'impianto idraulico di casa Bosky riscalda l'intera abitazione e arreda grazie alle finiture curate.

DEU Entwickelt nach den neuesten Sicherheitsstandards und der Normen Europas, ein Produkt der Spitzentechnologie, entstanden auch mit den 50 Jahren Erfahrung in der Produktion von Heizkesseln und Heizungskuechenherd. Über die hydraulischen Anlage heizt Bosky das ganze Haus, und moebliert mit ihren Details.

ENG Designed according to the more recent and restrictive european normatives concerning manufacturing and safety, this product represents the top of technology achieved after 50 years of experience in the production of wood boilers and central heating cookers. Connected to central heating system Bosky warms the all house and furnishes it with style thanks to painstaking trimmings.

FRA Conçu suivant les normes de sécurité et de construction européennes les plus restrictives, ce produit au top de la technologie est le résultat de 50 ans d'expérience dans la production de chaudières et thermo-cuisinières à bûches. Connecté à l'installation de chauffage, l'Bosky chauffe toute la maison, tout en la décorant grâce à ses finitions soignées.

ESP Diseñada según las más estrechas normativas Europeas por la técnica de producción y la seguridad, este producto representa el máximo de la tecnología adquirido después de 50 años de experiencia en la producción de calderas de leña y termococinas. Conectada al sistema de calefacción central, Bosky calienta toda la vivienda y La amobla gracias a su diseño y a sus cuidados acabados.



Uscite fumi disponibili (Ø 150 mm):

posteriore - superiore

Flue outlet options (Ø 150 mm): rear - top

Sorties des fumées disponibles :

postérieure - supérieure

Piano cottura in acciaio satinato.

Optional: Serie di cerchi

in ghisa e piano vetrificato

Brushed steel cooking plate.

Optional: cast iron rings

and vitrified cooking plate

Plaque de cuisson en acier brossé.

En option : jeu de cercles en fonte

et plaque de cuisson vitrifiée

Flap attivazione

e regolazione forno

Oven temperature

control by smokes flap

Plaque de la température

du four par le déflecteur

de fumée

Forno smaltato completo

di griglia e leccarda

(HxLxP - 320x360x550)

Enamelled oven complete

with grill and dripping pan

(HxWxD - 320x360x550)

Four émaillé avec grille et

lèche-frite

(HxLxP - 320x360x550)

• Piano vetrificato (optional)

Oberflächenverglasung

Vitrified cooking plate

Plateau de cuisson vitrifié

Placa vitrificada

• Cerchi in ghisa (optional)

Kochringen aus Gusseisen

Cast iron rings

Cercles en fonte

Circulos de hierro fundido

• Scambiatore di sicurezza (optional)

Sicherheitswärmetauscher

Safety heat exchanger

Échangeur de sécurité

Intercambiador de seguridad

• INTEGRA TR-PACK (optional)

Thermocell® (250/400/500 lt)

Thermopuffer (400/500/1500 lt)

Thermosole® (2.0)

Stendino a

scomparsa

Foldaway

drying rack

Porte-serviettes

rétractables

Bocca di carico

(LxH - 210x226)

Loading opening

(WxH - 210x226)

Embouchure de

chargement

(LxH - 210x226)

(LxH - 210x226)

Regolatore automatico di tiraggio

Automatic draft control

Régulateur automatique de tirage

Leva di regolazione griglia

Grate adjustment lever

Levier de réglage de la grille

Vano porta legna

Wood storage pan

Compartment à bois



HxLxP  
320x360x550

Bosky F30 EVO - Corpo standard

Bosky F30 EVO - Corpo vetrificato

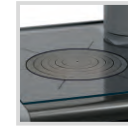
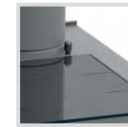
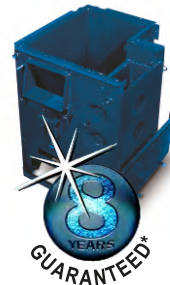

Bianco

Beige

Marrone

Bordeaux

Canna di fucile

mm

909x1084x663

EN12815

EN13240

★ ★★ ★

30,5 20,3

21,4 17,9

19,1 10,2

2,3 7,7

7,0 4,7



1084

909

303



**BOSKY****A<sup>+</sup>**

idra

# COUNTRY 30 EVO

## Fiori

ITA Bosky dopo aver riscaldato le case di migliaia di affezionati clienti, oggi si rinnova nell'estetica mantenendo affidabilità e qualità. Il prezioso rivestimento in maiolica in rilievo nasconde un cuore tecnologicamente all'avanguardia per la qualità dei materiali e le esclusive soluzioni tecniche.

DEU Nachdem der Bosky das Ambiente und die Wohnhäuser tausender Italiener eingeheizt und sie begeistert, zeigt er sich nun in neuer Verkleidung, behält aber Funktionalität und Zuverlässigkeit bei. Hinter der kostbaren Kachelverkleidung vom Bosky Heizherd, verbirgt sich ein technologisch fortschrittliches Herzstück, das sich durch die Qualität der eingesetzten Materialien und durch seine technischen Lösungen auszeichnet.

ENG After having heated the homes of thousands of devoted customers BOSKY's appearance has been restyled while maintaining its renowned reliability and quality. The precious majolica covering of the Bosky central heating cooker hides a technological and advanced system.

FRA Bosky, après avoir chauffé les maisons de milliers de clients fidèles, aujourd'hui elle s'est renouvelée esthétiquement en maintenant la fiabilité et la qualité. L'habillage précieux en faïence de la cuisinière Bosky cache un cœur technologiquement de pointe, grâce à la qualité de ses matériaux et aux solutions techniques.

ESP Bosky, después de haber calentado las viviendas de miles de aficionados clientes, hoy se renova y se actualiza estéticamente conservando su fiabilidad y calidad. El precioso revestimiento en mayólica de la cocina térmica BOSKY encierra un corazón tecnológicamente adelantado, gracias a la calidad selecta de los materiales y a las soluciones técnicas.

Uscite fumi disponibili (Ø 150 mm):

posteriore - superiore

Flue outlet options (Ø 150 mm): rear - top

Sorties des fumées disponibles :

postérieure - supérieure

#### Focolare

(HxLxP - 540x300x442)

Combustion chamber

(HxWxD - 540x300x442)

Foyer

(HxLxP - 540x300x442)

#### Bocca di carico

(LxH - 221x210)

Loading opening

(WxH - 221x210)

Embouchure de chargement

(LxH - 221x210)

#### Regolatore automatico di tiraggio

Automatic draft control

Régulateur automatique de tirage

#### Leva di regolazione griglia

Grate adjustment lever

Levier de réglage de la grille

#### Vano porta legna

Wood storage pan

Compartment à bois

# COUNTRY F30 EVO

## Fiori

#### Piano cottura in acciaio satinato.

#### Optional: Serie di cerchi in ghisa e piano vetrificato

Brushed steel cooking plate.

Optional: cast iron rings

and vitrified cooking plate

Plaque de cuisson en acier brossé.

En option : jeu de cercles en fonte

et plaque de cuisson vitrifiée

#### Flap attivazione e regolazione forno

Oven temperature

control by smokes flap

Contrôle de la température

de four par le déflecteur

de fumée

#### Forno smaltato completo di griglia e leccarda

(HxLxP - 315x345x510)

Enamelled oven complete with grill

and dripping pan

(HxWxD - 315x345x510)

Four émaillé avec grille et lèche-frite

(HxLxP - 315x345x510)

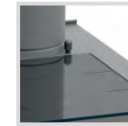

#### • Piano vetrificato (optional)

Oberflächenverglasung

Vitrified cooking plate

Plateau de cuisson vitrifié

Placa vitrificada

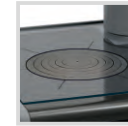

#### • Cerchi in ghisa (optional)

Kochringen aus Gusseisen

Cast iron rings

Cercles en fonte

Circulos de hierro fundido



#### • Corrimano laterale sx o dx, 1 pz (optional)

Seitenhandlauf, rechts oder links, 1 stück

Lateral handrail, in right or left side, 1 piece

Main courante latérale, gauche ou droite, 1 pièce

Pasamanos lateral, derecho o izquierdo, 1 pieza



#### • Scambiatore di sicurezza (optional)

Sicherheitswärmetauscher

Safety heat exchanger

Échangeur de sécurité

Intercambiador de seguridad



#### • INTEGRA TR-PACK (optional)

Thermocell® (250/400/500 lt)

Thermopuffer (400/500/1500 lt)

Thermosole® (2.0)

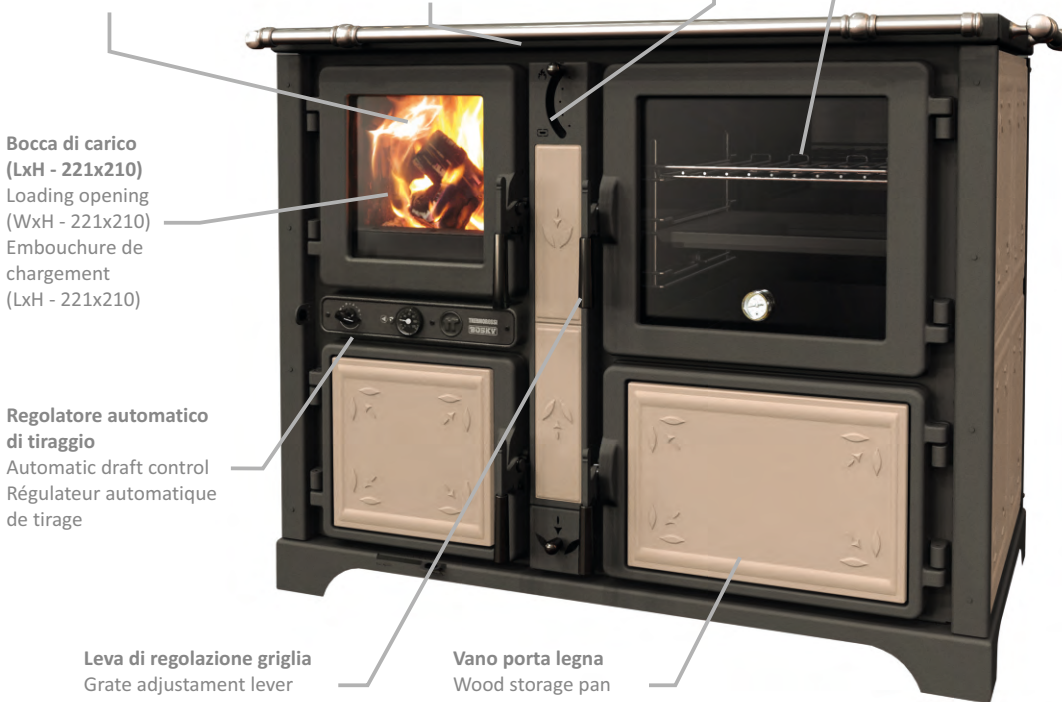

HxLxP  
320x340x515

XXL	Easy Cleaning	SMOKE BY-PASS	8 YEARS
Country 30 EVO - Corpo caldaia standard			
Country 30 EVO - Corpo caldaia vetrificato			
Country F30 EVO - Corpo caldaia standard			
Country F30 EVO - Corpo caldaia vetrificato			

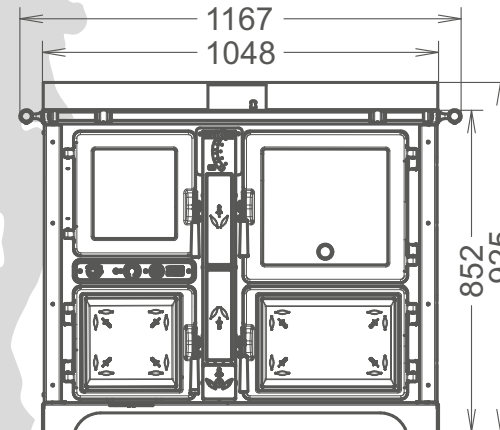
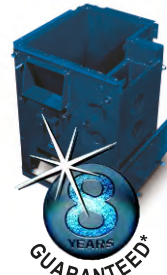

30 925x600x687  
F30 925x1048x729

EN12815	EN13240
★	★★★★
30,5	20,3
21,4	17,9
19,1	10,2
2,3	7,7
7,0	4,7

30 232  
F30 326





**BOSKY**

A<sup>+</sup>



idra



# COUNTRY F30 EVO

## Vintage

ITA Bosky dopo aver riscaldato le case di migliaia di affezionati clienti, oggi si rinnova nell'estetica mantenendo affidabilità e qualità. Il prezioso rivestimento in maiolica in rilievo nasconde un cuore tecnologicamente all'avanguardia per la qualità dei materiali e le esclusive soluzioni tecniche.

DEU Nachdem der Bosky das Ambiente und die Wohnhäuser tausender Italiener eingeheizt und sie begeistert, zeigt er sich nun in neuer Verkleidung, behält aber Funktionalität und Zuverlässigkeit bei. Hinter der kostbaren Kachelverkleidung vom Bosky Heizherd, verbirgt sich ein technologisch fortschrittliches Herzstück, das sich durch die Qualität der eingesetzten Materialien und durch seine technischen Lösungen auszeichnet.

ENG After having heated the homes of thousands of devoted customers BOSKY's appearance has been restyled while maintaining its renowned reliability and quality. The precious majolica covering of the Bosky central heating cooker hides a technological and advanced system.

FRA Bosky, après avoir chauffé les maisons de milliers de clients fidèles, aujourd'hui elle s'est renouvelée esthétiquement en maintenant la fiabilité et la qualité. L'habillage précieux en faïence de la cuisinière Bosky cache un cœur technologiquement de pointe, grâce à la qualité de ses matériaux et aux solutions techniques.

ESP Bosky, después de haber calentado las viviendas de miles de aficionados clientes, hoy se renova y se actualiza estéticamente conservando su fiabilidad y calidad. El precioso revestimiento en mayólica de la cocina térmica BOSKY encierra un corazón tecnológicamente adelantado, gracias a la calidad selecta de los materiales y a las soluciones técnicas.

Uscite fumi disponibili (Ø 150 mm):  
posteriore - superiore  
Flue outlet options (Ø 150 mm): rear - top  
Sorties des fumées disponibles :  
postérieure - supérieure

# COUNTRY 30 EVO

## Vintage

Corrimano laterale  
(optional)  
Lateral handrail  
(optional)  
Main courante latérale  
(optional)

Ampio focolare  
(HxLxP - 520x300x442)  
Large combustion  
chamber  
(HxWxD - 520x300x442)  
Grand foyer  
(HxLxP - 540x300x442)

Regolatore automatico di tiraggio  
Automatic draft control  
Régulateur automatique du tirage

Piano cottura in acciaio satinato.  
Optional: Serie di cerchi  
in ghisa e piano vetrificato  
Brushed steel cooking plate.  
Optional: cast iron rings  
and vitrified cooking plate  
Plaque de cuisson en acier brossé.  
En option : jeu de cercles en fonte  
et plaque de cuisson vitrifiée

Maniglia antiscottatura  
Cool touch door handle  
Poignée main-froide

Preziosa maiolica artigianale  
fatta a mano  
Precious handmade majolica  
by master craftsmen  
Précieuse majolique  
artisanale

Tecnologia «Easy cleaning»  
«Easy cleaning» technology  
Technologie «Easy cleaning»

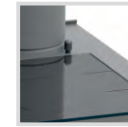

• Piano vetrificato (optional)  
Oberflächenverglasung  
Vitrified cooking plate  
Plateau de cuisson vitrifié  
Placa vitrificada

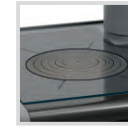

• Cerchi in ghisa (optional)  
Kochringen aus Gusseisen  
Cast iron rings  
Cercles en fonte  
Circulos de hierro fundido



• Corrimano laterale sx o dx, 1 pz (optional)  
Seitenhandlauf, rechts oder links, 1 stück  
Lateral handrail, in right or left side, 1 piece  
Main courante latérale, gauche ou droite, 1 pièce  
Pasamanos lateral, derecho o izquierdo, 1 pieza



• Scambiatore di sicurezza (optional)  
Sicherheitswärmetauscher  
Safety heat exchanger  
Échangeur de sécurité  
Intercambiador de seguridad



• INTEGRA TR-PACK (optional)  
Thermocell® (250/400/500 lt)  
Thermopuffer (400/500/1500 lt)  
Thermosole® (2.0)

Bianco

Beige

Bordeaux

30 925x600x687  
F30 925x1119x728

EN12815 EN13240

EN12815	EN13240
★	★★★★
30,5	20,3
21,4	17,9
19,1	10,2
2,3	7,7
7,0	4,7

30 232  
F30 335

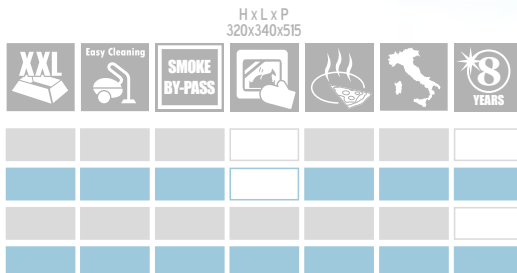

Country 30 EVO - Corpo caldaia standard  
Country 30 EVO - Corpo caldaia vetrificato  
Country F30 EVO - Corpo caldaia standard  
Country F30 EVO - Corpo caldaia vetrificato

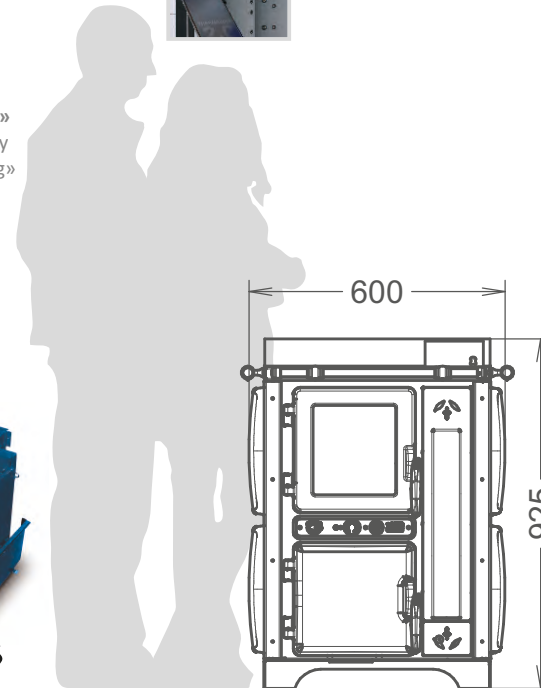
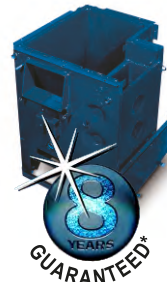



# LEGENDA

## ZEICHENERKLÄRUNG

LEGEND  
LEGENDE  
LEYENDA

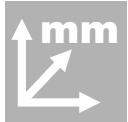

[mm] Misure (HxLxP)  
[mm] Abmessungen (HxBxT)  
[mm] Dimensions (HxWxD)  
[mm] Dimensions (HxLxP)  
[mm] Dimensiones (AxAxP)



[kW] Potenza al focolare (min/max) (a)  
[kW] Feuerraumleistung (min/max) (a)  
[kW] Power to the heart (min/max) (a)  
[kW] Puissance au foyer (min/max) (a)  
[kW] Energia al hogar (min/max) (a)



[kW] Potenza nominale (min/max) (a)  
[kW] Nennleistung (min/max) (a)  
[kW] Rated power (min/max) (a)  
[kW] Puissance nominale (min/max) (a)  
[kW] Potencia nominal (min/max) (a)



[kW] Potenza resa per convezione e irraggiamento ambiente (a)  
[kW] Leistung übertragen für Konvektion und Ausstrahlung (a)  
[kW] Power rendered for convection and radiation to the atmosphere (a)  
[kW] Puissance rendue par convection et rayonnement ambiant (a)  
[kW] Energia rendida para la convección y la radiación de la atmósfera (a)



[kW] Potenza all'acqua (a)  
[kW] Leistung ans Wasser (a)  
[kW] Power to the water (a)  
[kW] Puissance à l'eau (a)  
[kW] Energia al agua (a)



[kg] Peso  
[kg] Gewicht  
[kg] Weight  
[kg] Poids  
[kg] Peso



[kg/h] Consumo orario (min/max) (a)  
[kg/h] Stündlicher verbrauch (min/max) (a)  
[kg/h] Hourly consumption (min/max) (a)  
[kg/h] Consommation horaire (min/max) (a)  
[kg/h] Consumo horario (min/max) (a)



[m<sup>2</sup>] Area riscaldabile (a)(b)  
[m<sup>2</sup>] Beheizte Fläche (a)(b)  
[m<sup>2</sup>] Heatable area (a)(b)  
[m<sup>2</sup>] Chauffez jusqu'à (a)(b)  
[m<sup>2</sup>] Zona calentable (a)(b)

# ENERGY LABEL

ENERGIEKENNZEICHNUNG FÜR BIOMASSE PRODUKTE  
ENERGY LABELING FOR BIOMASS PRODUCTS  
L'ETIQUETTE ÉNERGÉTIQUE POUR LES PRODUITS A BIOMASSE  
ETIQUETADO ENERGÉTICO PARA PRODUCTOS DE BIOMASA

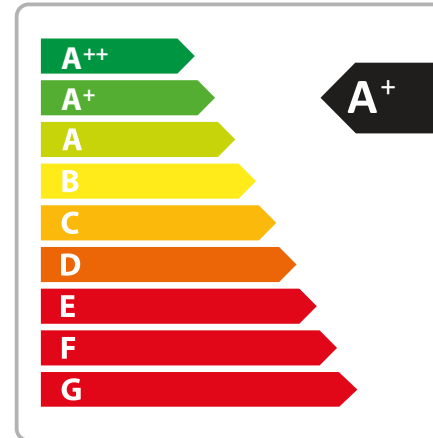

## CLASSE DI CERTIFICAZIONE AMBIENTALE

I prodotti Thermorossi qui presentati hanno i requisiti per rientrare nella classe di certificazione a 4 stelle. Per maggiori informazioni, consulta il sito [www.thermorossi.com](http://www.thermorossi.com)



Questo prodotto è conforme alla classe 4 Stelle secondo i requisiti di emissioni e rendimento del Decreto 7 Novembre 2017, n. 186



- (a) Il dato varia in base al tipo e alla qualità di legna utilizzata.  
(a) Die Daten hängen von der Art und Qualität des verwendeten Holz ab.  
(a) Values can change on the basis of wood used.  
(a) Cette valeur peut changer suivant type et qualité des bûches utilisées.  
(a) El dato declarado puede variar segundo el tipo de leña utilizada.

La ditta costruttrice si riserva di apportare modifiche senza preavviso. Der Hersteller behält sich das Recht vor, Änderungen ohne vorherige Ankündigung vorzunehmen. The manufacturer reserves the right to make changes without previous notice.

Le fabricant se réserve d'apporter des modifications sans préavis. El productor se reserva el derecho de aportar modificaciones sin preaviso.



## CLASSE DE PERFORMANCE

Les produits de notre gamme sont éligibles au crédit d'impôt.



I prodotti Thermorossi **ARDHEA EVO5** e **ARDHEA-F EVO5** hanno i requisiti per rientrare nella classe di certificazione a 5 stelle. Per maggiori informazioni, consulta il sito [www.thermorossi.com](http://www.thermorossi.com)



Uomo/Man 1800 (mm)  
Donna/Woman 1650 (mm)  
SCALE 1:20

Prima dell'acquisto, richiedete al Vostro rivenditore tutte le informazioni relative all'installazione dell'apparecchio (vedi manuale d'uso)  
Vor dem Kauf erfragen Sie bitte bei Ihrem Händler alle Informationen zur Installation des Gerätes (siehe Betriebshandbuch)  
Before purchasing the appliance ask your reseller for all the relevant information concerning its installation (see user's guide)  
Avant l'achat, demander à votre revendeur toutes les informations nécessaires pour l'installation de l'appareil (voir manuel pour l'utilisation)  
Antes de adquirir el aparato, soliciten al vendedor todas las informaciones para su instalacion (véase el manual de uso)



# THERMOROSSI

*Fire Lovers*

Seguici su:  
Find us on:



YouTube



facebook



Instagram

THERMOROSSI S.p.A.  
Via Grumolo, 4 (Z.I.)  
36011 Arsiero (VI) - ITALY  
[www.thermorossi.com](http://www.thermorossi.com)  
[info@thermorossi.it](mailto:info@thermorossi.it)

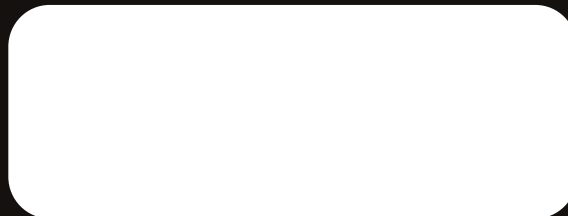

Worldwide - Phone: 0039.0445.741310 - e-mail: [export@thermorossi.it](mailto:export@thermorossi.it)